

資料 1 - 2 - 2 6

泊発電所 3 号炉審査資料	
資料番号	SA54 r. 8. 0
提出年月日	令和5年8月3日

泊発電所 3 号炉

設置許可基準規則等への適合状況について
(重大事故等対処設備)

2. 11 使用済燃料貯蔵槽の冷却等のための設備【54条】

令和 5 年 8 月
北海道電力株式会社

枠囲みの内容は機密情報に属しますので公開できません。

目次

今回提出範囲

1. 基本的な設計方針
 - 1.1. 耐震性・耐津波性
 - 1.1.1. 発電用原子炉施設の位置【38条】
 - 1.1.2. 耐震設計の基本方針【39条】
 - 1.1.3. 津波による損傷の防止【40条】
 - 1.2. 火災による損傷の防止【41条】
 - 1.3. 重大事故等対処設備【43条】

2. 個別機能の設計方針
 - 2.1. 緊急停止失敗時に発電用原子炉を未臨界にするための設備【44条】
 - 2.2. 原子炉冷却材圧力バウンダリ高圧時に発電用原子炉を冷却するための設備【45条】
 - 2.3. 原子炉冷却材圧力バウンダリを減圧するための設備【46条】
 - 2.4. 原子炉冷却材圧力バウンダリ低圧時に発電用原子炉を冷却するための設備【47条】
 - 2.5. 最終ヒートシンクへ熱を輸送するための設備【48条】
 - 2.6. 原子炉格納容器内の冷却等のための設備【49条】
 - 2.7. 原子炉格納容器の過圧破損を防止するための設備【50条】
 - 2.8. 原子炉格納容器下部の熔融炉心を冷却するための設備【51条】
 - 2.9. 水素爆発による原子炉格納容器の破損を防止するための設備【52条】
 - 2.10. 水素爆発による原子炉建屋等の損傷を防止するための設備【53条】
 - 2.11. 使用済燃料貯蔵槽の冷却等のための設備【54条】
 - 2.12. 発電所外への放射性物質の拡散を抑制するための設備【55条】
 - 2.13. 重大事故等時に必要となる水源及び水の供給設備【56条】
 - 2.14. 電源設備【57条】
 - 2.15. 計装設備【58条】
 - 2.16. 運転員が原子炉制御室にとどまるための設備【59条】
 - 2.17. 監視測定設備【60条】
 - 2.18. 緊急時対策所【61条】
 - 2.19. 通信連絡を行うために必要な設備【62条】
 - 2.20. 1次冷却設備
 - 2.21. 原子炉格納施設
 - 2.22. 燃料貯蔵施設
 - 2.23. 非常用取水設備

2.11 使用済燃料貯蔵槽の冷却等のための設備【54条】

4.2 使用済燃料貯蔵槽の冷却等のための設備

4.2.1 概要

概要

使用済燃料ピットの冷却機能又は注水機能が喪失し、又は使用済燃料ピットからの水の漏えいその他の要因により当該使用済燃料ピットの水位が低下した場合において使用済燃料ピット内燃料体等を冷却し、放射線を遮蔽し、及び臨界を防止するために必要な重大事故等対処設備を設置及び保管する。

使用済燃料ピットからの大量の水の漏えいその他の要因により当該使用済燃料ピットの水位が異常に低下した場合において、使用済燃料ピット内燃料体等の著しい損傷の進行を緩和し、及び臨界を防止するために必要な重大事故等対処設備を設置及び保管する。

使用済燃料貯蔵槽の冷却等のための設備の系統概要図を第 4.2.1 図から第 4.2.4 図に示す。

4.2.2 設計方針

設備の目的

使用済燃料ピットの冷却等のための設備のうち、使用済燃料ピットの冷却機能又は注水機能が喪失し、又は使用済燃料ピットからの小規模な水の漏えいその他の要因により使用済燃料ピットの水位が低下した場合においても使用済燃料ピット内燃料体等を冷却し、放射線を遮蔽し、及び臨界を防止できるよう使用済燃料ピットの水位を確保するための設備として、可搬型代替注水設備（使用済燃料ピットへの注水）を設ける。

また、使用済燃料ピットの冷却等のための設備のうち、使用済燃料ピットからの大量の水の漏えいその他の要因により使用済燃料ピットの水位が異常に低下した場合においても使用済燃料ピット内燃料体等の著しい損傷を緩和し、及び臨界を防止するための設備として、可搬型スプレー設備（使用済燃料ピットへのスプレー）を設ける。

使用済燃料ピットに接続する配管の破損等により、使用済燃料ピット水浄化冷却設備出口配管からサイフォン現象による水の漏えいが発生した場合に、漏えいの継続を防止するため、使用済燃料ピット水浄化冷却設備出口配管上端部にサイフォンブレーカを設ける。使用済燃料ピット水浄化冷却設備入口配管から水の漏えいが発生した場合に、遮蔽必要水位を維持できるように、それ以上の位置に取出口を設ける。

なお、冷却及び水位確保により使用済燃料ピットの機能を維持し、純水冠水状態で未臨界を維持できる設計とする。

使用済燃料ピットの冷却等のための設備のうち、使用済燃料ピット内燃料体等の著しい損傷に至った場合において大気への放射性物質の拡散を抑制するための設備として放水設備（燃料取扱棟（貯蔵槽内燃料体等）への放水）を設ける。

使用済燃料ピットの冷却等のための設備のうち、重大事故等時において、使用済燃料ピットの状態を監視するための設備として、計測設備（使用済燃料ピットの監視）を設ける。

(1) 使用済燃料ピットの冷却機能若しくは注水機能の喪失時又は使用済燃料ピット水の小規模な漏えい発生時に用いる設備

a. 使用済燃料ピットへの注水

(54-1)
機能喪失・
使用機器

使用済燃料ピット水浄化冷却設備の有する使用済燃料ピットの冷却機能喪失又は燃料取替用水ポンプによる使用済燃料ピットへの補給機能が喪失し、又は使用済燃料ピットに接続する配管の破損等により使用済燃料ピット水の小規模な漏えいにより使用済燃料ピットの水位が低下した場合に、使用済燃料ピット内燃料体等を冷却し、放射線を遮蔽し、及び臨界を防止するための重大事故等対処設備として、可搬型代替注水設備（使用済燃料ピットへの注水）を使用する。

可搬型代替注水設備（使用済燃料ピットへの注水）は、可搬型大型送水ポンプ車、可搬型ホース、計測制御装置等で構成し、可搬型大型送水ポンプ車により、代替淡水源の水又は海水を可搬型ホース等を経由して使用済燃料ピットへ注水することで、使用済燃料ピットの水位を維持できる設計とする。

また、使用済燃料ラックの形状を維持することにより臨界を防止できる設計とする。

可搬型代替注水設備（使用済燃料ピットへの注水）は、重大事故等時に必要となる水源及び水の供給設備である可搬型大型送水ポンプ車により海を利用できる設計とする。また、可搬型大型送水ポンプ車は、自冷式のディーゼルエンジンにより駆動できる設計とする。

燃料は、燃料補給設備であるディーゼル発電機燃料油貯油槽、燃料タンク（SA）、ディーゼル発電機燃料油移送ポンプ及び可搬型タンクローリーにより補給できる設計とする。

主要な設備は、以下のとおりとする。

- ・可搬型大型送水ポンプ車
- ・燃料補給設備（10.2 代替電源設備）

本システムの流路として、可搬型ホース、非常用取水設備の貯留堰、取水口、取水路、取水ピットスクリーン室及び取水ピットポンプ室を重大事故等対処設備として使用する。

その他、設計基準対象施設である燃料貯蔵設備の使用済燃料ピットを重大事故等対処設備として使用する。

(2) 使用済燃料ピットからの大量の水の漏えい発生時に用いる設備

a. 使用済燃料ピットへのスプレー

(54-2)
使用機器

使用済燃料ピットからの大量の水の漏えい等により使用済燃料ピットの水が異常に低下した場合に、燃料損傷を緩和するとともに、燃料損傷時には使用済燃料ピット内燃料体等の上部全面にスプレーすることによりできる限り環境への放射性物質の放出を低減するための重大事故等対処設備として、可搬型スプレー設備（使用済燃料ピットへのスプレー）を使用する。

可搬型スプレイ設備（使用済燃料ピットへのスプレイ）は、可搬型大型送水ポンプ車、可搬型スプレイノズル、可搬型ホース、計測制御装置等で構成し、可搬型大型送水ポンプ車により、代替淡水源の水又は海水を可搬型ホース等を経由して可搬型スプレイノズルから使用済燃料ピット内燃料体等に直接スプレイすることで、燃料損傷を緩和するとともに、環境への放射性物質の放出をできる限り低減できる設計とする。

また、スプレイや蒸気環境下でも臨界にならないよう配慮したラック形状によって、臨界を防止することができる設計とする。

可搬型スプレイ設備（使用済燃料ピットへのスプレイ）は、重大事故等時に必要となる水源及び水の供給設備である可搬型大型送水ポンプ車により海を利用できる設計とする。また、可搬型大型送水ポンプ車は、自冷式のディーゼルエンジンにより駆動できる設計とする。燃料は、燃料補給設備であるディーゼル発電機燃料油貯油槽、燃料タンク（SA）、ディーゼル発電機燃料油移送ポンプ及び可搬型タンクローリーにより補給できる設計とする。

主要な設備は、以下のとおりとする。

- ・可搬型大型送水ポンプ車
- ・可搬型スプレイノズル
- ・燃料補給設備（10.2 代替電源設備）

本システムの流路として、可搬型ホース、非常用取水設備の貯留堰、取水口、取水路、取水ピットスクリーン室及び取水ピットポンプ室を重大事故等対処設備として使用する。

その他、設計基準対象施設である燃料貯蔵設備の使用済燃料ピットを重大事故等対処設備として使用する。

b. 大気への放射性物質の拡散抑制（燃料取扱棟（貯蔵槽内燃料体等）への放水）

使用済燃料ピットからの大量の水の漏えい等による使用済燃料ピットの水位の異常な低下により、使用済燃料ピット内燃料体等の著しい損傷に至った場合において、燃料損傷時にはできる限り環境への放射性物質の放出を低減するための重大事故等対処設備として、放水設備（燃料取扱棟（貯蔵槽内燃料体等）への放水）を使用する。

放水設備（燃料取扱棟（貯蔵槽内燃料体等）への放水）は、可搬型大容量海水送水ポンプ車、放水砲、可搬型ホース、計測制御装置等で構成し、可搬型大容量海水送水ポンプ車により、海水を可搬型ホースを経由して放水砲から燃料取扱棟（貯蔵槽内燃料体等）へ放水することで、環境への放射性物質の放出を可能な限り低減できる設計とする。

本システムの詳細については、「4.3 発電所外への放射性物質の拡散を抑制するための設備」に記載する。

その他
設備

(54-3)
使用
機器

(3) 重大事故等時の使用済燃料ピットの監視に用いる設備

a. 使用済燃料ピットの監視

計測設備（使用済燃料ピットの監視）として、使用済燃料ピット水位（AM用）、使用済燃料ピット水位（可搬型）、使用済燃料ピット温度（AM用）、使用済燃料ピット可搬型エリアモニタ及び使用済燃料ピット監視カメラを使用する。

(54-4)
使用
機器

使用済燃料ピット水位（AM用）、使用済燃料ピット水位（可搬型）、使用済燃料ピット温度（AM用）及び使用済燃料ピット可搬型エリアモニタは、想定される重大事故等により変動する可能性のある範囲にわたり測定可能な設計とする。

また、使用済燃料ピット監視カメラは、想定される重大事故等時の使用済燃料ピットの状態を監視できる設計とする。

また、使用済燃料ピット監視カメラは、その環境影響を考慮して使用済燃料ピット監視カメラ空冷装置にて冷却することで耐環境性向上を図る設計とする。

使用済燃料ピット水位（AM用）、使用済燃料ピット水位（可搬型）、使用済燃料ピット温度（AM用）及び使用済燃料ピット監視カメラは、非常用交流電源設備に加えて、常設代替交流電源設備又は可搬型代替交流電源設備から所内常設蓄電式直流電源設備を介した給電、所内常設蓄電式直流電源設備又は可搬型直流電源設備から給電が可能であり、使用済燃料ピット可搬型エリアモニタ及び使用済燃料ピット監視カメラ空冷装置は、非常用交流電源設備に加えて、常設代替交流電源設備又は可搬型代替交流電源設備から給電が可能な設計とする。

使用済燃料ピット水位（可搬型）は、吊込装置（フロート、シンカーを含む。）、ワイヤー等を可搬型とすることにより、使用済燃料ピット内の構造等に影響を受けない設計とする。

使用済燃料ピット可搬型エリアモニタは、取り付けを想定する複数の場所の放射線量率と使用済燃料ピット区域の放射線量率の相関（減衰率）をあらかじめ評価しておくことで、使用済燃料ピット区域の放射線量率を推定できる設計とする。

主要な設備は、以下のとおりとする。

- ・使用済燃料ピット水位（AM用）
- ・使用済燃料ピット水位（可搬型）
- ・使用済燃料ピット温度（AM用）
- ・使用済燃料ピット可搬型エリアモニタ
- ・使用済燃料ピット監視カメラ
（使用済燃料ピット監視カメラ空冷装置を含む。）
- ・常設代替交流電源設備（10.2 代替電源設備）
- ・可搬型代替交流電源設備（10.2 代替電源設備）
- ・所内常設蓄電式直流電源設備（10.2 代替電源設備）

- ・可搬型代替直流電源設備（10.2 代替電源設備）

その他，設計基準事故対処設備である非常用交流電源設備を重大事故等対処設備（設計基準拡張）として使用する。

燃料貯蔵設備の使用済燃料ピットについては，「4.1 燃料取扱設備及び貯蔵設備」に記載する。

非常用交流電源設備については，「10.1 非常用電源設備」に記載する。

常設代替交流電源設備，可搬型代替交流電源設備，所内常設蓄電式直流電源設備，可搬型代替直流電源設備及び燃料補給設備については，「10.2 代替電源設備」に記載する。

非常用取水設備については，「10.8 非常用取水設備」に記載する。

4.2.2.1 多様性，位置的分散

基本方針については、「1.1.10.1 多様性，位置的分散，悪影響防止等」に示す。

可搬型代替注水設備（使用済燃料ピットへの注水）及び可搬型スプレイ設備（使用済燃料ピットへのスプレイ）は，使用済燃料ピット水浄化冷却設備及び燃料取替用水ポンプと共通要因によって同時に機能を損なわないよう，可搬型大型送水ポンプ車を自冷式のディーゼルエンジンにより駆動することで，電動機駆動ポンプにより構成される使用済燃料ピット水浄化冷却設備及び燃料取替用水ポンプに対して多様性を有する設計とする。また，可搬型代替注水設備（使用済燃料ピットへの注水）及び可搬型スプレイ設備（使用済燃料ピットへのスプレイ）は，代替淡水源又は海を水源とすることで，使用済燃料ピットを水源とする使用済燃料ピット水浄化冷却設備及び燃料取替用水ピットを水源とする燃料取替用水ポンプに対して異なる水源を有する設計とする。

可搬型大型送水ポンプ車は，周辺補機棟から離れた屋外に分散して保管することで，周辺補機棟内の使用済燃料ピットポンプ及び燃料取替用水ポンプと共通要因によって同時に機能を喪失しないよう位置的分散を図る設計とする。

使用済燃料ピット水位（AM用），使用済燃料ピット水位（可搬型），使用済燃料ピット温度（AM用），使用済燃料ピット可搬型エリアモニタ及び使用済燃料ピット監視カメラは，使用済燃料ピット水位，使用済燃料ピット温度及び使用済燃料ピットエリアモニタと共通要因によって同時に機能を損なわないよう，使用済燃料ピット水位（AM用），使用済燃料ピット水位（可搬型），使用済燃料ピット温度（AM用）及び使用済燃料ピット監視カメラは，非常用交流電源設備に対して，多様性を有する所内常設蓄電式直流電源設備又は可搬型代替直流電源設備から給電が可能な設計とし，使用済燃料ピット可搬型エリアモニタ及び使用済燃料ピット監視カメラ空冷装置は，非常用交流電源設備に対して多様性を有する常設代替交流電源設備又は可搬型代替交流電源設備から給電が可能な設計とする。

電源設備の多様性，位置的分散については，「10.2 代替電源設備」に記載する。

4.2.2.2 悪影響防止

基本方針については、「1.1.10.1 多様性，位置的分散，悪影響防止等」に示す。

可搬型代替注水設備（使用済燃料ピットへの注水）及び可搬型スプレイ設備（使用済燃料ピットへのスプレイ）は，他の設備と独立して使用することにより，他の設備に悪影響を及ぼさない設計とする。

可搬型大型送水ポンプ車は，車輪止めによる固定等を行うことで，他の設備に悪影響を及ぼさない設計とする。

可搬型大型送水ポンプ車は，飛散物となって他の設備に悪影響を及ぼさない設計とする。

可搬型スプレイノズルは，固縛又はアウトリガーにより固定することで，他の設備に悪影響を及ぼさない設計とする。

使用済燃料ピット水位（AM用），使用済燃料ピット温度（AM用）及び使用済燃料ピット監視カメラは，他の設備と電氣的な分離を行うことで，他の設備に悪影響を及ぼさない設計とする。

使用済燃料ピットの監視に使用する使用済燃料ピット水位（可搬型），使用済燃料ピット可搬型エリアモニタ及び使用済燃料ピット監視カメラ空冷装置は，通常時に接続先の系統と分離された状態であること及び重大事故等時は重大事故等対処設備として系統構成を行うことで，他の設備に悪影響を及ぼさない設計とする。

4.2.2.3 容量等

基本方針については、「1.1.10.2 容量等」に示す。

可搬型代替注水設備（使用済燃料ピットへの注水）及び可搬型スプレイ設備（使用済燃料ピットへのスプレイ）の可搬型大型送水ポンプ車は、想定される重大事故等時において、使用済燃料ピット内燃料体等を冷却し、放射線を遮蔽し、及び臨界を防止するために必要な注水流量を有するものとして、又は使用済燃料ピット内燃料体等の損傷を緩和し、及び臨界を防止し、並びにできる限り環境への放射性物質の放出を低減するために必要なスプレイ量を有するものとして、1セット1台使用する。また、格納容器内自然対流冷却、代替補機冷却及び可搬型格納容器内水素濃度計測ユニットによる原子炉格納容器内の水素濃度監視との同時使用時には更に1セット1台使用する。注水設備及び除熱設備として1セット2台使用する可搬型大型送水ポンプ車の保有数は、2セット4台に加えて、故障時及び保守点検による待機除外時のバックアップ用として2台の合計6台を保管する。

また、可搬型大型送水ポンプ車は、想定される重大事故等時において、可搬型大型送水ポンプ車を使用した代替炉心注水、補助給水ピットへの補給又は燃料取替用水ピットへの補給のいずれか1系統と使用済燃料ピットへの注水との同時使用を考慮して、各系統の必要な流量を同時に確保できる容量を有する設計とする。

可搬型スプレイノズルは、想定される重大事故等時において、使用済燃料ピット内燃料体等の損傷を緩和し、及び臨界を防止することができるものを1セット2個使用する。保有数は、1セット2個に加えて、故障時及び保守点検による待機除外時のバックアップ用として2個の合計4個を保管する。

使用済燃料ピット水位（AM用）は、想定される重大事故等時において変動する可能性のある使用済燃料ピット上部から使用済燃料上端近傍までの範囲にわたり水位を測定できる設計とする。

使用済燃料ピット水位（可搬型）は、想定される重大事故等時において変動する可能性のある使用済燃料ピット上部から底部近傍までの範囲にわたり水位を測定できる設計とする。使用済燃料ピット水位（可搬型）は、1セット2個使用する。保有数は、1セット2個に加えて、故障時及び保守点検による待機除外時のバックアップ用として1個の合計3個を保管する。

使用済燃料ピット温度（AM用）は、想定される重大事故等時において変動する可能性のある範囲にわたり温度を測定できる設計とする。

使用済燃料ピット可搬型エリアモニタは、想定される重大事故等時において変動する可能性のある範囲を測定できる設計とし、取り付けを想定する複数の場所の放射線量率と使用済燃料ピット区域の放射線量率の相関（減衰率）をあらかじめ評価しておくことで、使用済燃料ピット区域の放射線量率を推定できる設計とする。使用済燃料ピット可搬型エリアモニタは1セット1個使用する。保有数は、1セット1個に加えて、故障時及び保守点検による待機除外時のバックアップ用として1個の合計2個を保管する。

使用済燃料ピット監視カメラは、想定される重大事故等時において赤外線

の機能により使用済燃料ピットの状況及び使用済燃料ピットの水温の傾向を監視できる設計とする。

使用済燃料ピット監視カメラ空冷装置は、使用済燃料ピット監視カメラの耐環境性向上用の空気を供給し、1セット1個使用する。保有数は、1セット1個に加えて、故障時及び保守点検による待機除外時のバックアップ用として1個の合計2個を保管する。

4.2.2.4 環境条件等

基本方針については、「1.1.10.3 環境条件等」に示す。

可搬型代替注水設備（使用済燃料ピットへの注水）及び可搬型スプレイ設備（使用済燃料ピットへのスプレイ）の可搬型大型送水ポンプ車は、屋外に保管及び設置し、想定される重大事故等時における環境条件を考慮した設計とする。

可搬型大型送水ポンプ車の操作は、想定される重大事故等時において、設置場所で可能な設計とする。

可搬型スプレイ設備（使用済燃料ピットへのスプレイ）の可搬型スプレイノズルは、屋外に保管及び燃料取扱棟内に設置し、想定される重大事故等時における環境条件を考慮した設計とする。使用済燃料ピットの水位が異常に低下する事故時に使用する設備であるため、その環境条件を考慮した設計とする。

可搬型スプレイ設備（使用済燃料ピットへのスプレイ）の可搬型スプレイノズルは、現場据付け後の操作は不要な設計とする。

また、可搬型代替注水設備（使用済燃料ピットへの注水）及び可搬型スプレイ設備（使用済燃料ピットへのスプレイ）は、淡水だけでなく海水も使用するため、海水影響を考慮した設計とする。

可搬型代替注水設備（使用済燃料ピットへの注水）及び可搬型スプレイ設備（使用済燃料ピットへのスプレイ）の可搬型大型送水ポンプ車は、海から直接取水する際の異物の流入防止を考慮した設計とする。

使用済燃料ピット水位（AM用）及び使用済燃料ピット温度（AM用）は、燃料取扱棟内に設置し、想定される重大事故等時における環境条件を考慮した設計とする。使用済燃料ピットの水位が異常に低下する事故時に使用する設備であるため、その環境条件を考慮した設計とする。

使用済燃料ピット水位（可搬型）は、燃料取扱棟又は周辺補機棟内に保管及び燃料取扱棟内に設置し、想定される重大事故等時における環境条件を考慮した設計とする。使用済燃料ピットの水位が異常に低下する事故時に使用する設備であるため、その環境条件を考慮した設計とする。操作は設置場所で可能な設計とする。

使用済燃料ピット可搬型エリアモニタは、周辺補機棟内又は原子炉補助建屋内に保管及び周辺補機棟内、原子炉補助建屋内又は屋外に設置し、想定される重大事故等時における環境条件を考慮した設計とする。使用済燃料ピットの水位が異常に低下する事故時に使用する設備であるため、その環境条件を考慮した設計とする。操作は設置場所で可能な設計とする。

使用済燃料ピット監視カメラは、燃料取扱棟内に設置し、想定される重大事故等時における環境条件を考慮した設計とする。使用済燃料ピットの水位が異常に低下する事故時に使用する設備であるため、その環境を考慮して空気を供給し冷却することで耐環境性向上を図る設計とする。

使用済燃料ピット監視カメラ空冷装置は、周辺補機棟又は原子炉補助建屋内に保管及び原子炉補助建屋内に設置し、想定される重大事故等時における

環境条件を考慮した設計とする。使用済燃料ピット監視カメラ空冷装置と使用済燃料ピット監視カメラの接続及び使用済燃料ピット監視カメラ空冷装置の操作は設置場所で可能な設計とする。

4.2.2.5 操作性の確保

基本方針については、「1.1.10.4 操作性及び試験・検査性」に示す。可搬型代替注水設備（使用済燃料ピットへの注水）及び可搬型スプレー設備（使用済燃料ピットへのスプレー）は、想定される重大事故等時において、他の系統と切り替えることなく使用できる設計とする。

可搬型代替注水設備（使用済燃料ピットへの注水）及び可搬型スプレー設備（使用済燃料ピットへのスプレー）の可搬型大型送水ポンプ車は、付属の操作器等により、設置場所での操作が可能な設計とする。

可搬型大型送水ポンプ車は、車両として屋外のアクセスルートを通行してアクセス可能な設計とするとともに、車輪止めを搭載し設置場所にて車輪止めによる固定等が可能な設計とする。

可搬型スプレー設備（使用済燃料ピットへのスプレー）の可搬型スプレーノズルと可搬型ホースの接続については、簡便な接続とし、結合金具を用いて可搬型ホースを確実に接続することができる設計とする。また、可搬型ホースの接続については、接続方式を統一する設計とする。

可搬型スプレー設備（使用済燃料ピットへのスプレー）の可搬型スプレーノズルは、現場据付け後の操作は不要な設計とする。

使用済燃料ピット水位（AM用）、使用済燃料ピット水位（可搬型）、使用済燃料ピット温度（AM用）、使用済燃料ピット可搬型エリアモニタ及び使用済燃料ピット監視カメラは、想定される重大事故等時において、他の系統と切り替えることなく使用できる設計とする。

使用済燃料ピット水位（AM用）、使用済燃料ピット温度（AM用）及び使用済燃料ピット監視カメラは、想定される重大事故等時において、操作を必要とすることなく中央制御室から監視が可能な設計とする。

使用済燃料ピット水位（可搬型）の吊込装置（フロート、シンカーを含む）、ワイヤー等、使用済燃料ピット可搬型エリアモニタ及び使用済燃料ピット監視カメラ空冷装置は、人力により運搬、移動ができる設計とする。

使用済燃料ピット水位（可搬型）の吊込装置等の取り付けは、取付金具を用いて確実に取り付けできる設計とする。使用済燃料ピット水位（可搬型）の変換器及びワイヤーの接続は、確実に接続することができる設計とする。使用済燃料ピット水位（可搬型）のケーブル接続はコネクタ接続とし、接続方式を統一することにより、ケーブルを確実に接続することができる設計とする。

使用済燃料ピット監視カメラ空冷装置は、使用済燃料ピット監視カメラに確実に接続することができるとともに、設置場所での操作が可能な設計とする。

使用済燃料ピット可搬型エリアモニタは、複数の場所の放射線量率と使用済燃料ピット区域の放射線量率の相関（減衰率）をあらかじめ評価している場所のうち設置場所としている箇所で、車輪止めによる固定等が可能な設計とする。使用済燃料ピット可搬型エリアモニタのケーブル接続はコネクタ接続とし、接続方式を統一することにより、ケーブルを確実に接続できる設計

とする。使用済燃料ピット可搬型エリアモニタは、付属の操作スイッチにより、設置場所での操作が可能な設計とする。

4.2.3 主要設備及び仕様

使用済燃料貯蔵槽の冷却等のための設備の主要仕様を第 4.2.1 表に示す。

4.2.4 試験検査

基本方針については、「1.1.10.4 操作性及び試験・検査性」に示す。

可搬型代替注水設備（使用済燃料ピットへの注水）及び可搬型スプレイ設備（使用済燃料ピットへのスプレイ）の可搬型大型送水ポンプ車は、発電用原子炉の運転中又は停止中に独立して機能・性能及び漏えいの有無の確認が可能な設計とするとともに、分解又は取替えが可能な設計とする。

また、可搬型大型送水ポンプ車は、車両として運転状態の確認及び外観の確認が可能な設計とする。

可搬型スプレイ設備（使用済燃料ピットへのスプレイ）の可搬型スプレイノズルは、発電用原子炉の運転中又は停止中に独立して機能・性能及び漏えいの有無の確認が可能な設計とするとともに、外観の確認が可能な設計とする。

使用済燃料ピット水位（AM用）、使用済燃料ピット水位（可搬型）及び使用済燃料ピット温度（AM用）は、発電用原子炉の運転中又は停止中に模擬入力による機能・性能の確認（特性の確認）及び校正が可能な設計とする。

使用済燃料ピット可搬型エリアモニタは、発電用原子炉の運転中又は停止中に模擬入力による機能・性能の確認（特性の確認）及び校正が可能な設計とする。

使用済燃料ピット監視カメラは、発電用原子炉の運転中又は停止中に模擬入力による機能・性能の確認（特性の確認）及び校正が可能な設計とする。

使用済燃料ピット監視カメラ空冷装置は、発電用原子炉の運転中又は停止中に機能・性能の確認が可能な設計とする。

第 4.2.1 表 使用済燃料貯蔵槽の冷却等のための設備の主要仕様

(1) 可搬型代替注水設備（使用済燃料ピットへの注水）

a. 可搬型大型送水ポンプ車

兼用する設備は以下のとおり。

- ・ 発電所外への放射性物質の拡散を抑制するための設備
- ・ 重大事故等時に必要となる水源及び水の供給設備
- ・ 原子炉冷却材圧力バウンダリ低圧時に発電用原子炉を冷却するための設備
- ・ 最終ヒートシンクへ熱を輸送するための設備
- ・ 原子炉格納容器内の冷却等のための設備
- ・ 原子炉格納容器の過圧破損を防止するための設備
- ・ 水素爆発による原子炉格納容器の破損を防止するための設備

型 式	うず巻形
台 数	4（予備 2）
容 量	約300m ³ /h（1台あたり）
吐 出 圧 力	約1.3MPa[gage]

(2) 可搬型スプレイ設備（使用済燃料ピットへのスプレイ）

a. 可搬型大型送水ポンプ車

第 4.2.1 表 使用済燃料貯蔵槽の冷却等のための設備の主要仕様に記載する。

b. 可搬型スプレイノズル

兼用する設備は以下のとおり。

- ・ 発電所外への放射性物質の拡散を抑制するための設備

個数	2（予備 2）
----	---------

(3) 放水設備（燃料取扱棟（貯蔵槽内燃料体等）への放水）

a. 可搬型大容量海水送水ポンプ車

第 4.3.1 表 発電所外への放射性物質の拡散を抑制するための設備の主要仕様に記載する。

b. 放水砲

第 4.3.1 表 発電所外への放射性物質の拡散を抑制するための設備の主要仕様に記載する。

(4) 計測設備（使用済燃料ピットの監視）

a. 使用済燃料ピット水位（AM用）

兼用する設備は以下のとおり。

- ・計装設備（重大事故等対処設備）

個数	2
計測範囲	T. P. 25. 24m～32. 76m
検出器	電波式水位検出器

b. 使用済燃料ピット水位（可搬型）

兼用する設備は以下のとおり。

- ・計装設備（重大事故等対処設備）

個数	2（予備1）
計測範囲	T. P. 21. 30m～32. 76m
検出器	フロート式水位検出器

c. 使用済燃料ピット温度（AM用）

兼用する設備は以下のとおり。

- ・計装設備（重大事故等対処設備）

個数	2
計測範囲	0～100℃
検出器	測温抵抗体

d. 使用済燃料ピット可搬型エリアモニタ

兼用する設備は以下のとおり。

- ・使用済燃料貯蔵槽の冷却等のための設備
- ・放射線管理設備（重大事故等時）

個数	1（予備1）
計測範囲	10nSv/h～1,000mSv/h
検出器	半導体検出器 NaI(Tl)シンチレーション検出器

e. 使用済燃料ピット監視カメラ（使用済燃料ピット監視カメラ空冷装置を含む。）

兼用する設備は以下のとおり。

- ・計装設備（重大事故等対処設備）

個数	1
種類	赤外線カメラ

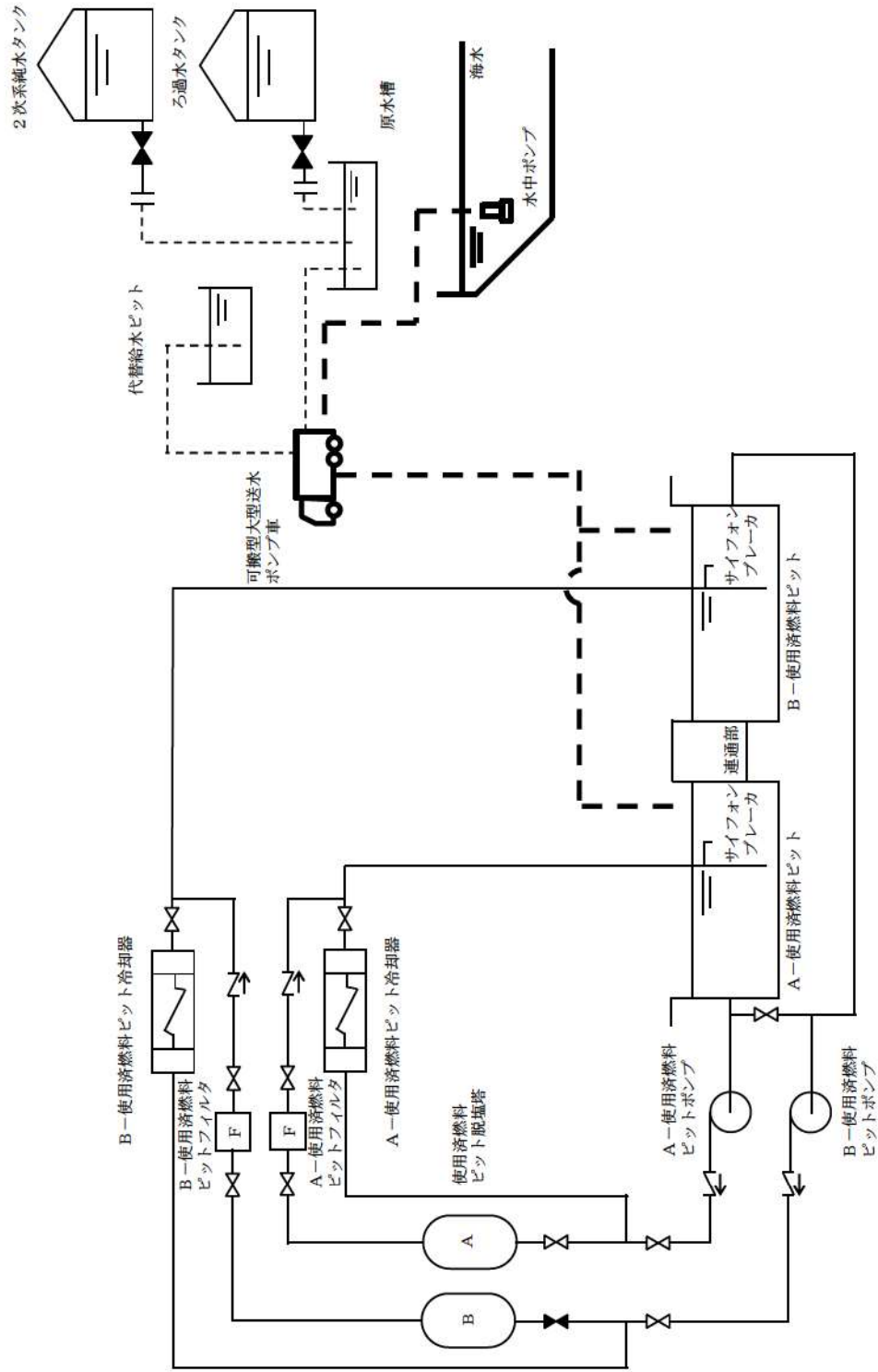

第 4.2.1 図 使用済燃料貯蔵槽の冷却等のための設備
 系統概要図 (1) 使用済燃料ピットへの注水

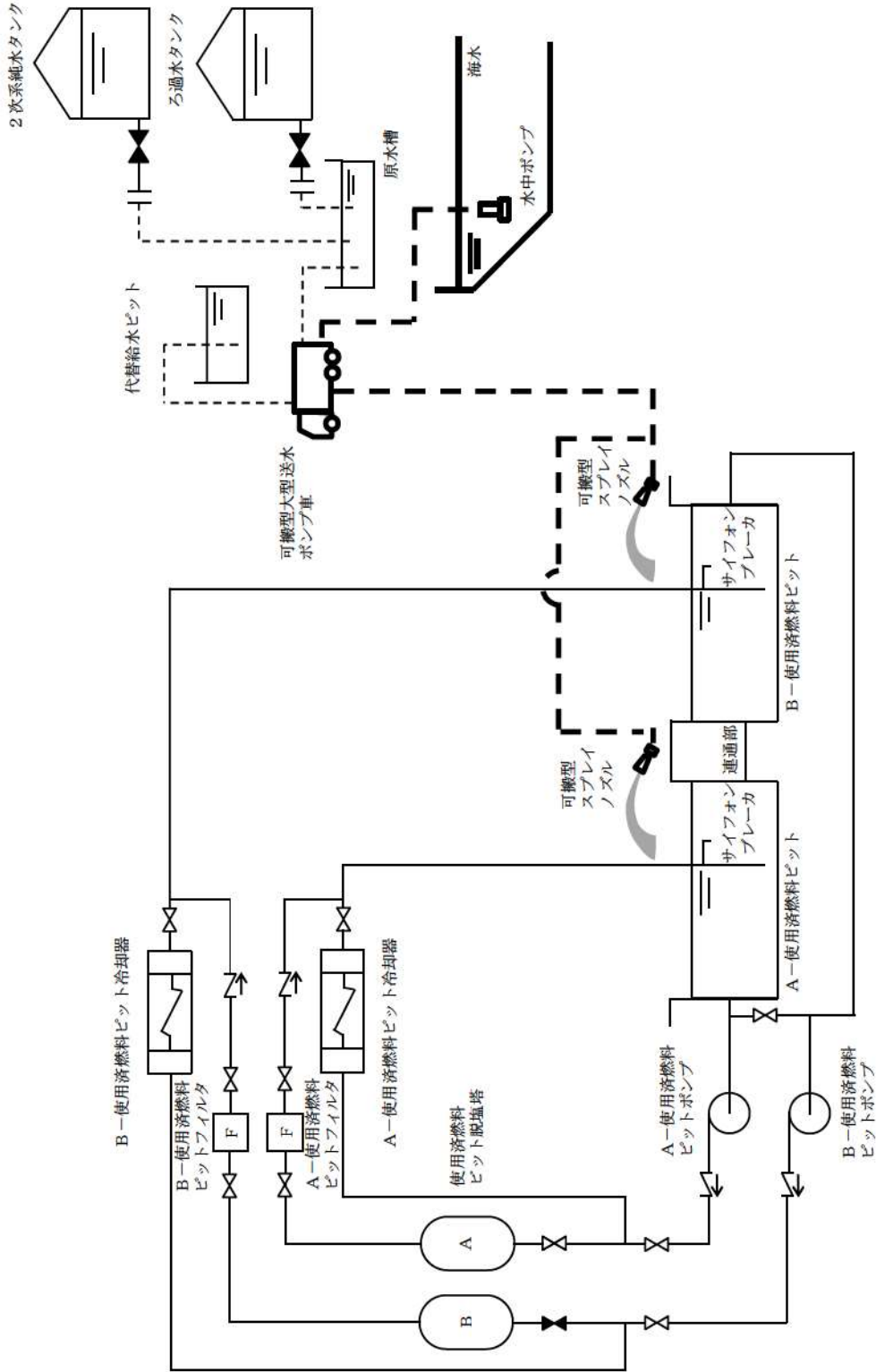

第 4. 2. 2 図 使用済燃料貯蔵槽の冷却等のための設備
 系統概要図 (2) 使用済燃料ピットへのスプレー

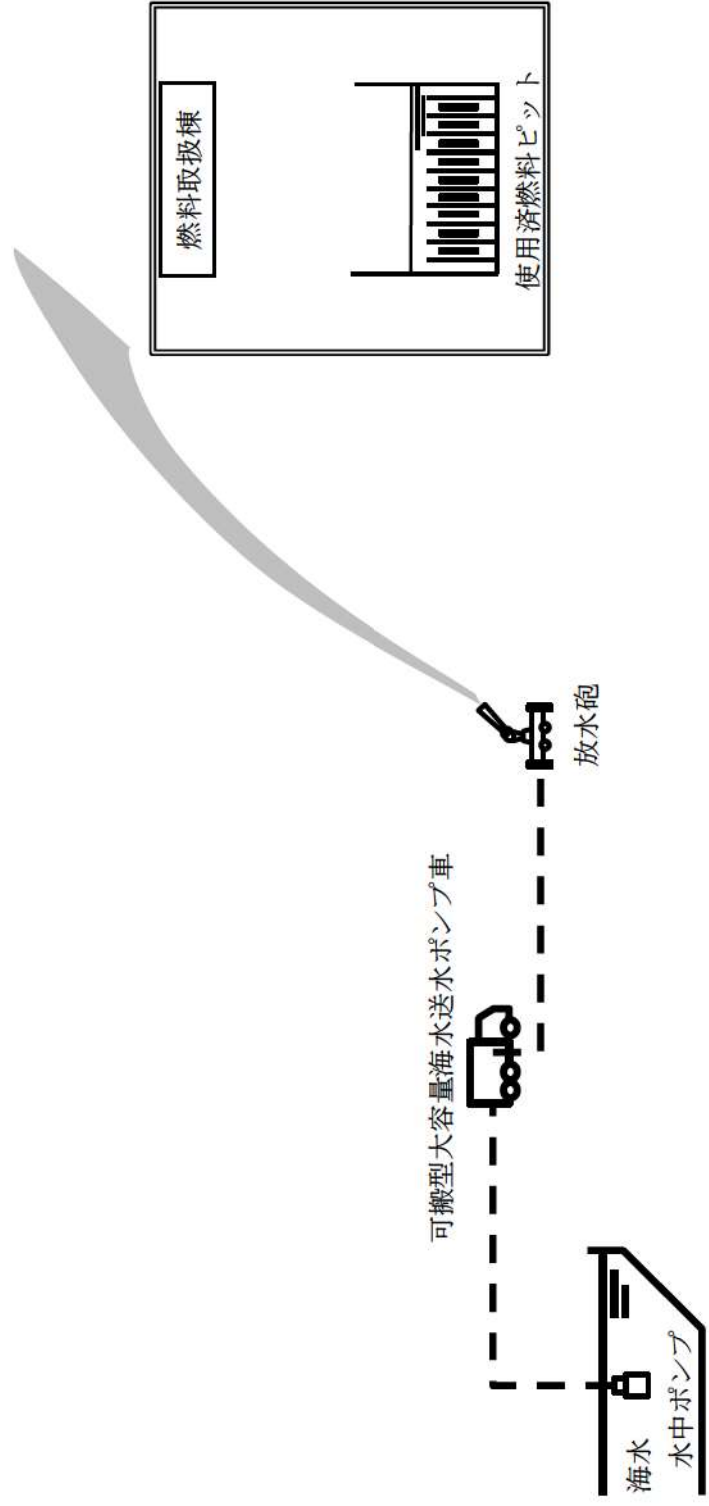

第 4.2.3 図 使用済燃料貯蔵槽の冷却等のための設備
系統概要図 (3) 燃料取扱棟 (貯蔵槽内燃料体等) への放水

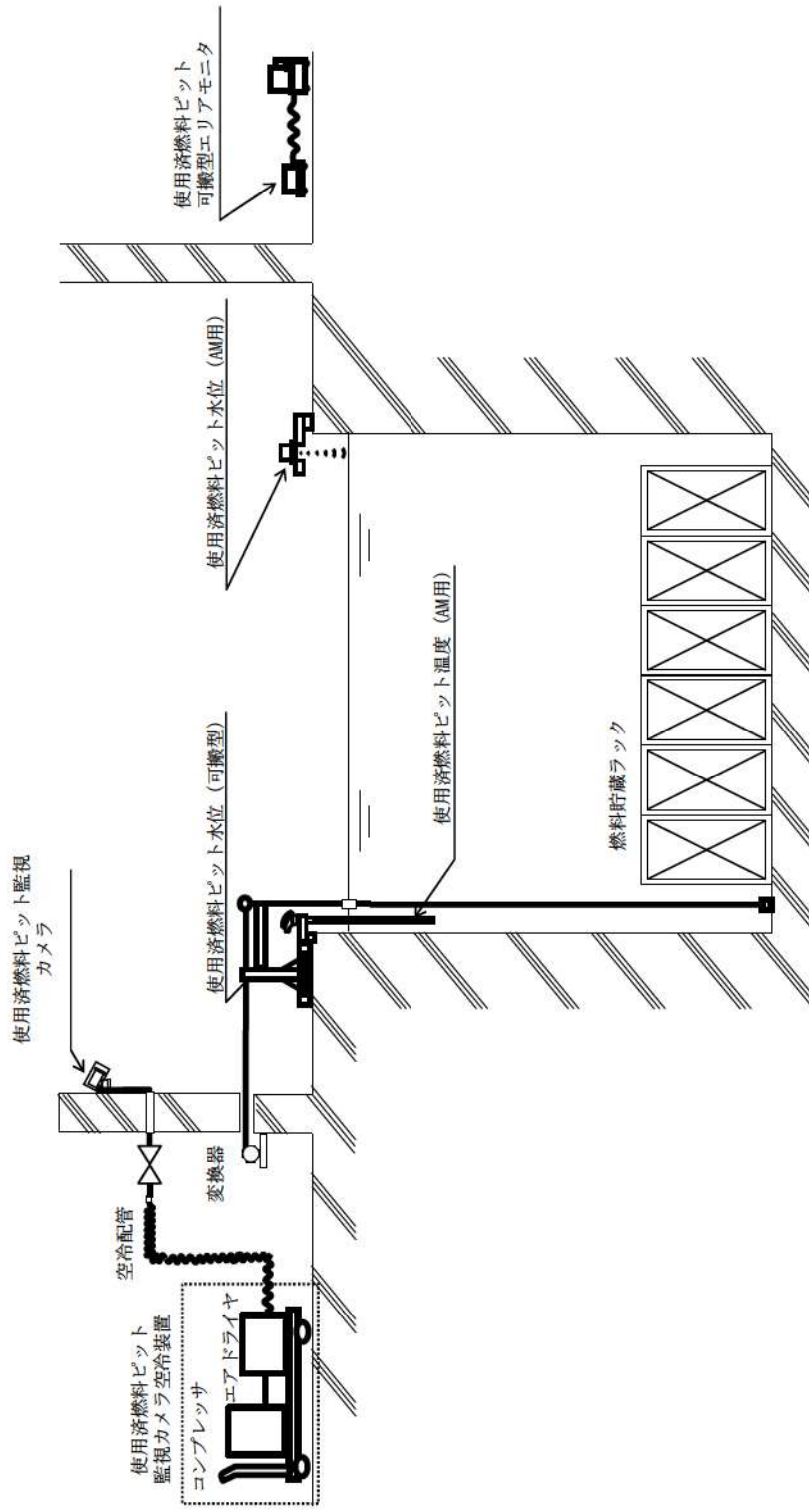

第 4.2.4 図 使用済燃料貯蔵槽の冷却等のための設備
系統概要図 (4) 使用済燃料ピットの監視

2.11 使用済燃料貯蔵槽の冷却等のための設備【54条】

<添付資料 目次>

2.11 使用済燃料貯蔵槽の冷却等のための設備.....	2
2.11.1 設置許可基準規則第54条への適合方針.....	2
(1) 可搬型代替注水設備（使用済燃料ピットへの注水）の配備（設置許可基準規則解釈の第2項a）、b））.....	2
(2) 可搬型スプレイ設備（使用済燃料ピットへのスプレイ）の配備（設置許可基準規則解釈の第3項）.....	2
(3) 放水設備（燃料取扱棟（貯蔵槽内燃料体等）への放水）の配備（設置許可基準規則解釈の第3項c））.....	3
(4) 計測設備（使用済燃料ピットの監視）の配備（設置許可基準規則解釈の第4項）.....	3
(5) 自主対策設備による使用済燃料ピットへの注水.....	3
(i) 燃料取替用水ポンプによる使用済燃料ピットへの注水.....	3
(ii) 2次系補給水ポンプによる使用済燃料ピットへの注水.....	3
(iii) 1次系補給水ポンプによる使用済燃料ピットへの注水.....	3
(iv) 電動機駆動消火ポンプ又はディーゼル駆動消火ポンプによる使用済燃料ピットへの注水.....	4
(v) 代替給水ピットを水源とした可搬型大型送水ポンプ車による使用済燃料ピットへの注水.....	4
(vi) 原水槽を水源とした可搬型大型送水ポンプ車による使用済燃料ピットへの注水.....	4
(6) 自主対策設備による使用済燃料ピットへのスプレイ.....	4
(i) 代替給水ピットを水源とした可搬型大型送水ポンプ車及び可搬型スプレイノズルによる使用済燃料ピットへのスプレイ.....	4
(ii) 原水槽を水源とした可搬型大型送水ポンプ車及び可搬型スプレイノズルによる使用済燃料ピットへのスプレイ.....	4
(7) 大規模損壊等発生時における使用済燃料ピット水の漏えい緩和のための資機材の整備.....	4
2.11.2 重大事故等対処設備.....	5
2.11.2.1 可搬型代替注水設備（使用済燃料ピットへの注水）.....	5
2.11.2.1.1 設備概要.....	5
2.11.2.1.2 主要設備の仕様.....	8
(1) 可搬型大型送水ポンプ車.....	8
2.11.2.1.3 設置許可基準規則第43条への適合方針.....	9
2.11.2.1.3.1 設置許可基準規則第43条第1項への適合方針.....	9
(1) 環境条件及び荷重条件（設置許可基準規則第43条第1項第一号）.....	9
(2) 操作性（設置許可基準規則第43条第1項第二号）.....	10
(3) 試験及び検査（設置許可基準規則第43条第1項第三号）.....	11
(4) 切替えの容易性（設置許可基準規則第43条第1項第四号）.....	11
(5) 悪影響の防止（設置許可基準規則第43条第1項第五号）.....	13
(6) 設置場所（設置許可基準規則第43条第1項第六号）.....	13
2.11.2.1.3.2 設置許可基準規則第43条第3項への適合方針.....	13
(1) 容量（設置許可基準規則第43条第3項第一号）.....	13

(2) 確実な接続（設置許可基準規則第 43 条第 3 項第二号）	14
(3) 複数の接続口（設置許可基準規則第 43 条第 3 項第三号）	15
(4) 設置場所（設置許可基準規則第 43 条第 3 項第四号）	15
(5) 保管場所（設置許可基準規則第 43 条第 3 項第五号）	16
(6) アクセスルートの確保（設置許可基準規則第 43 条第 3 項第六号）	16
(7) 設計基準事故対処設備及び常設重大事故防止設備との多様性（設置許可基準規則第 43 条第 3 項第七号）	16
2.11.2.2 可搬型スプレイ設備（使用済燃料ピットへのスプレイ）	19
2.11.2.2.1 設備概要	19
2.11.2.2.2 主要設備の仕様	22
(1) 可搬型大型送水ポンプ車	22
(2) 可搬型スプレイノズル	22
2.11.2.2.3 設置許可基準規則第 43 条への適合方針	22
2.11.2.2.3.1 設置許可基準規則第 43 条第 1 項への適合方針	22
(1) 環境条件及び荷重条件（設置許可基準規則第 43 条第 1 項第一号）	22
(2) 操作性（設置許可基準規則第 43 条第 1 項第二号）	24
(3) 試験及び検査（設置許可基準規則第 43 条第 1 項第三号）	24
(4) 切替えの容易性（設置許可基準規則第 43 条第 1 項第四号）	25
(5) 悪影響の防止（設置許可基準規則第 43 条第 1 項第五号）	27
(6) 設置場所（設置許可基準規則第 43 条第 1 項第六号）	27
2.11.2.2.3.2 設置許可基準規則第 43 条第 3 項への適合方針	28
(1) 容量（設置許可基準規則第 43 条第 3 項第一号）	28
(2) 確実な接続（設置許可基準規則第 43 条第 3 項第二号）	29
(3) 複数の接続口（設置許可基準規則第 43 条第 3 項第三号）	29
(4) 設置場所（設置許可基準規則第 43 条第 3 項第四号）	30
(5) 保管場所（設置許可基準規則第 43 条第 3 項第五号）	30
(6) アクセスルートの確保（設置許可基準規則第 43 条第 3 項第六号）	31
(7) 設計基準事故対処設備及び常設重大事故防止設備との多様性（設置許可基準規則第 43 条第 3 項第七号）	32
2.11.2.3 放水設備（燃料取扱棟（貯蔵槽内燃料体等）への放水）	33
2.11.2.3.1 設備概要	33
2.11.2.3.2 主要設備の仕様	36
(1) 可搬型大容量海水送水ポンプ車	36
(2) 放水砲	36
2.11.2.3.3 設置許可基準規則第 43 条への適合方針	36
2.11.2.3.3.1 設置許可基準規則第 43 条第 1 項への適合方針	36
(1) 環境条件及び荷重条件（設置許可基準規則第 43 条第 1 項第一号）	36
(2) 操作性（設置許可基準規則第 43 条第 1 項第二号）	37
(3) 試験及び検査（設置許可基準規則第 43 条第 1 項第三号）	38
(4) 切替えの容易性（設置許可基準規則第 43 条第 1 項第四号）	39
(5) 悪影響の防止（設置許可基準規則第 43 条第 1 項第五号）	40
(6) 設置場所（設置許可基準規則第 43 条第 1 項第六号）	41
2.11.2.3.3.2 設置許可基準規則第 43 条第 3 項への適合方針	41
(1) 容量（設置許可基準規則第 43 条第 3 項第一号）	41
(2) 確実な接続（設置許可基準規則第 43 条第 3 項第二号）	42
(3) 複数の接続口（設置許可基準規則第 43 条第 3 項第三号）	42
(4) 設置場所（設置許可基準規則第 43 条第 3 項第四号）	42
(5) 保管場所（設置許可基準規則第 43 条第 3 項第五号）	43

(6) アクセスルートの確保（設置許可基準規則第 43 条第 3 項第六号）	43
(7) 設計基準事故対処設備及び常設重大事故防止設備との多様性（設置許可基準規則第 43 条第 3 項第七号）	44
2.11.2.4 計測設備（使用済燃料ピットの監視）	45
2.11.2.4.1 設備概要	45
2.11.2.4.2 主要設備の仕様	49
(1) 使用済燃料ピット水位（AM 用）	49
(2) 使用済燃料ピット水位（可搬型）	49
(3) 使用済燃料ピット温度（AM 用）	49
(4) 使用済燃料ピット可搬型エリアモニタ	49
(5) 使用済燃料ピット監視カメラ（使用済燃料ピット監視カメラ空冷装置を含む。）	49
2.11.2.4.3 設置許可基準規則第 43 条への適合方針	49
2.11.2.4.3.1 設置許可基準規則第 43 条第 1 項への適合方針	49
(1) 環境条件及び荷重条件（設置許可基準規則第 43 条第 1 項第一号）	49
(2) 操作性（設置許可基準規則第 43 条第 1 項第二号）	51
(3) 試験及び検査（設置許可基準規則第 43 条第 1 項第三号）	53
(4) 切替えの容易性（設置許可基準規則第 43 条第 1 項第四号）	54
(5) 悪影響の防止（設置許可基準規則第 43 条第 1 項第五号）	55
(6) 設置場所（設置許可基準規則第 43 条第 1 項第六号）	55
2.11.2.4.3.2 設置許可基準規則第 43 条第 2 項への適合方針	56
(1) 容量（設置許可基準規則第 43 条第 2 項第一号）	56
(2) 共用の禁止（設置許可基準規則第 43 条第 2 項第二号）	56
(3) 設計基準事故対処設備との多様性（設置許可基準規則第 43 条第 2 項第三号）	57
2.11.2.4.3.3 設置許可基準規則第 43 条第 3 項への適合方針	57
(1) 容量（設置許可基準規則第 43 条第 3 項第一号）	57
(2) 確実な接続（設置許可基準規則第 43 条第 3 項第二号）	58
(3) 複数の接続口（設置許可基準規則第 43 条第 3 項第三号）	58
(4) 設置場所（設置許可基準規則第 43 条第 3 項第四号）	59
(5) 保管場所（設置許可基準規則第 43 条第 3 項第五号）	59
(6) アクセスルートの確保（設置許可基準規則第 43 条第 3 項第六号）	60
(7) 設計基準事故対処設備及び常設重大事故防止設備との多様性（設置許可基準規則第 43 条第 3 項第七号）	60

2.11 使用済燃料貯蔵槽の冷却等のための設備【54条】

【設置許可基準規則】

(使用済燃料貯蔵槽の冷却等のための設備)

第五十四条 発電用原子炉施設には、使用済燃料貯蔵槽の冷却機能又は注水機能が喪失し、又は使用済燃料貯蔵槽からの水の漏えいその他の要因により当該使用済燃料貯蔵槽の水位が低下した場合において貯蔵槽内燃料体等を冷却し、放射線を遮蔽し、及び臨界を防止するために必要な設備を設けなければならない。

2 発電用原子炉施設には、使用済燃料貯蔵槽からの大量の水の漏えいその他の要因により当該使用済燃料貯蔵槽の水位が異常に低下した場合において貯蔵槽内燃料体等の著しい損傷の進行を緩和し、及び臨界を防止するために必要な設備を設けなければならない。

(解釈)

- 1 第1項に規定する「使用済燃料貯蔵槽の冷却機能又は注水機能が喪失し、又は使用済燃料貯蔵槽からの水の漏えいその他の要因により当該使用済燃料貯蔵槽の水位が低下した場合」とは、本規程第37条3-1(a)及び(b)で定義する想定事故1及び想定事故2において想定する使用済燃料貯蔵槽の水位の低下をいう。
- 2 第1項に規定する「貯蔵槽内燃料体等を冷却し、放射線を遮蔽し、及び臨界を防止するために必要な設備」とは、以下に掲げる措置又はこれらと同等以上の効果を有する措置を行うための設備をいう。
 - a) 代替注水設備として、可搬型代替注水設備(注水ライン及びポンプ車等)を配備すること。
 - b) 代替注水設備は、設計基準対象施設の冷却設備及び注水設備が機能喪失し、又は小規模な漏えいがあった場合でも、使用済燃料貯蔵槽の水位を維持できるものであること。
- 3 第2項に規定する「貯蔵槽内燃料体等の著しい損傷の進行を緩和し、及び臨界を防止するために必要な設備」とは、以下に掲げる措置又はこれらと同等以上の効果を有する措置を行うための設備をいう。
 - a) スプレー設備として、可搬型スプレー設備(スプレーヘッド、スプレーライン及びポンプ車等)を配備すること。
 - b) スプレー設備は、代替注水設備によって使用済燃料貯蔵槽の水位が維持できない場合でも、燃料損傷を緩和できるものであること。
 - c) 燃料損傷時に、できる限り環境への放射性物質の放出を低減するための設備を整備すること。
- 4 第1項及び第2項の設備として、使用済燃料貯蔵槽の監視は、以下によること。
 - a) 使用済燃料貯蔵槽の水位、水温及び上部の空間線量率について、燃料貯蔵設備に係る重大事故等により変動する可能性のある範囲にわたり測定可能であること。
 - b) これらの計測設備は、交流又は直流電源が必要な場合には、代替電源設備からの給電を可能とすること。
 - c) 使用済燃料貯蔵槽の状態をカメラにより監視できること。

2.11 使用済燃料貯蔵槽の冷却等のための設備

2.11.1 設置許可基準規則第54条への適合方針

使用済燃料ピット水浄化冷却設備の有する使用済燃料ピットの冷却機能喪失又は燃料取替用水ポンプによる使用済燃料ピットへの補給機能が喪失し、又は使用済燃料ピットに接続する配管の破損等により使用済燃料ピット水の小規模な漏えいにより使用済燃料ピットの水位が低下した場合に、使用済燃料ピット内燃料体等を冷却し、放射線を遮蔽し、及び臨界を防止するための重大事故等対処設備として、可搬型代替注水設備（使用済燃料ピットへの注水）を使用する。

また、使用済燃料ピットからの大量の水の漏えい等により使用済燃料ピットの水位が異常に低下した場合に、燃料損傷を緩和するとともに、燃料損傷時には使用済燃料ピット内燃料体等の上部全面にスプレーすることによりできる限り環境への放射性物質の放出を低減するための重大事故等対処設備、として、可搬型スプレー設備（使用済燃料ピットへのスプレー）及び放水設備（燃料取扱棟（貯蔵槽内燃料体等）への放水）を使用する。

ただし、使用済燃料ラックの形状を維持することにより臨界を防止できる設計とする。

(1) 可搬型代替注水設備（使用済燃料ピットへの注水）の配備（設置許可基準規則解釈の第2項a）、b））

使用済燃料ピット水浄化冷却設備の有する使用済燃料ピットの冷却機能喪失又は燃料取替用水ポンプによる使用済燃料ピットへの補給機能が喪失し、又は使用済燃料ピットに接続する配管の破損等により使用済燃料ピットの水位が低下した場合に、使用済燃料ピット内燃料体等を冷却し、放射線を遮蔽し、及び臨界を防止するための重大事故等対処設備として、可搬型代替注水設備（使用済燃料ピットへの注水）を使用する。

可搬型代替注水設備（使用済燃料ピットへの注水）は、可搬型大型送水ポンプ車、可搬型ホース、計測制御装置等で構成し、可搬型大型送水ポンプ車により、代替淡水源の水又は海水を可搬型ホース等を経由して51m倉庫・車庫エリア、2号炉東側31mエリア(a)、2号炉東側31mエリア(b)及び展望台行管理道路脇西側60mエリアに分散配備した可搬型大型送水ポンプ車により淡水又は海水を使用済燃料ピットへ注水することで、使用済燃料ピットの水位を維持できる設計とする。

(2) 可搬型スプレー設備（使用済燃料ピットへのスプレー）の配備（設置許可基準規則解釈の第3項）

使用済燃料ピットからの大量の水の漏えい等により使用済燃料ピットの水位が異常に低下した場合に、燃料損傷を緩和するとともに、燃料損傷時には使用済燃料ピット内燃料体等の上部全面にスプレーすることによりできる限り環境への放射性物質の放出を低減するための重大事故等対処設備として、可搬型スプレー設備（使用済燃料ピットへのスプレー）を使用する。

可搬型スプレー設備（使用済燃料ピットへのスプレー）は、可搬型大型送水ポンプ車、可搬型スプレーノズル、可搬型ホース、計測制御装置等で構成し、可搬型大型送水ポンプ車により、代替淡水源の水又は海水を可搬型ホース等を経由して51m倉庫・車庫エリア、2号炉東側31mエリア(a)、2号炉東側31mエリア(b)及び展望台行管理道路脇西側60mエリアに分散配備した可搬型大型送水ポンプ車により淡水又は海水を水源として、可搬型スプレーノズルから使用済燃

料ピット内燃料体等に直接スプレイすることで、燃料損傷を緩和するとともに、環境への放射性物質の放出をできる限り低減できる設計とする。

(3) 放水設備（燃料取扱棟（貯蔵槽内燃料体等）への放水）の配備（設置許可基準規則解釈の第3項c））

使用済燃料ピットからの大量の水の漏えい等による使用済燃料ピットの水位の異常な低下により、使用済燃料ピット内燃料体等の著しい損傷に至った場合において、燃料損傷時にはできる限り環境への放射性物質の放出を低減するための重大事故等対処設備として、放水設備（燃料取扱棟（貯蔵槽内燃料体等）への放水）を使用する。

放水設備（燃料取扱棟（貯蔵槽内燃料体等）への放水）は、1、2号炉北側31mエリア及び51m倉庫・車庫エリアに分散配備した可搬型大容量海水送水ポンプ車、放水砲、可搬型ホース及び計測制御装置等で構成し、可搬型大容量海水送水ポンプ車により、海水を可搬型ホースを経由して放水砲から燃料取扱棟（貯蔵槽内燃料体等）へ放水することで、環境への放射性物質の放出を可能な限り低減できる設計とする。

(4) 計測設備（使用済燃料ピットの監視）の配備（設置許可基準規則解釈の第4項）

計測設備（使用済燃料ピットの監視）として、使用済燃料ピット水位（AM用）、使用済燃料ピット水位（可搬型）、使用済燃料ピット温度（AM用）及び使用済燃料ピット可搬型エリアモニタ及び使用済燃料ピット監視カメラを使用する。

使用済燃料ピット水位（AM用）、使用済燃料ピット水位（可搬型）、使用済燃料ピット温度（AM用）及び使用済燃料ピット可搬型エリアモニタは、想定される重大事故等により変動する可能性のある範囲にわたり測定可能な設計とする。

また、使用済燃料ピット監視カメラは、想定される重大事故等時の使用済燃料ピットの状態を監視できる設計とする。

(5) 自主対策設備による使用済燃料ピットへの注水

使用済燃料ピット内の燃料体等を冷却し、放射線を遮蔽し、及び臨界を防止するための自主対策設備として以下を整備する。

(i) 燃料取替用水ポンプによる使用済燃料ピットへの注水

使用済燃料ピットの冷却機能又は注水機能の喪失、又は使用済燃料ピットの小規模な水の漏えいが発生した場合に、燃料取替用水ピットを水源として燃料取替用水ポンプにより使用済燃料ピットへ注水する。

(ii) 2次系補給水ポンプによる使用済燃料ピットへの注水

使用済燃料ピットの冷却機能又は注水機能の喪失、又は使用済燃料ピットの小規模な水の漏えいが発生した場合に、2次系純水タンクを水源として2次系補給水ポンプにより使用済燃料ピットへ注水する。

(iii) 1次系補給水ポンプによる使用済燃料ピットへの注水

使用済燃料ピットの冷却機能又は注水機能の喪失、又は使用済燃料ピットの小規模な水の漏えいが発生した場合に、1次系純水タンクを水源として1次系補給水ポンプにより使用済燃料ピットへ注水する。

- (iv) 電動機駆動消火ポンプ又はディーゼル駆動消火ポンプによる使用済燃料ピットへの注水

使用済燃料ピットの冷却機能又は注水機能の喪失、又は使用済燃料ピットの小規模な水の漏えいが発生した場合に、ろ過水タンクを水源として屋内消火栓を使用し、電動機駆動消火ポンプ又はディーゼル駆動消火ポンプ使用済燃料ピットへ注水する。

- (v) 代替給水ピットを水源とした可搬型大型送水ポンプ車による使用済燃料ピットへの注水

使用済燃料ピットの冷却機能又は注水機能の喪失、又は使用済燃料ピットの小規模な水の漏えいが発生した場合に、代替給水ピットを水源として可搬型大型送水ポンプ車により使用済燃料ピットへ注水する。

- (vi) 原水槽を水源とした可搬型大型送水ポンプ車による使用済燃料ピットへの注水

使用済燃料ピットの冷却機能又は注水機能の喪失、又は使用済燃料ピットの小規模な水の漏えいが発生した場合に、原水槽を水源として可搬型大型送水ポンプ車により使用済燃料ピットへ注水する。

- (6) 自主対策設備による使用済燃料ピットへのスプレー

第54条第2項対応において、使用済燃料ピット内の燃料体等の損傷を緩和し、及び臨界を防止するための自主対策設備として以下を整備する。

- (i) 代替給水ピットを水源とした可搬型大型送水ポンプ車及び可搬型スプレーノズルによる使用済燃料ピットへのスプレー

使用済燃料ピットからの大量の水の漏えいにより、使用済燃料ピットの水位が異常に低下し、使用済燃料ピットへの注水を実施しても水位が維持できない場合に、代替給水ピットを水源とした可搬型大型送水ポンプ車及び可搬型スプレーノズルによる使用済燃料ピットへスプレーを実施することで使用済燃料ピット内の燃料体等の著しい損傷の進行を緩和する。

- (ii) 原水槽を水源とした可搬型大型送水ポンプ車及び可搬型スプレーノズルによる使用済燃料ピットへのスプレー

使用済燃料ピットからの大量の水の漏えいにより、使用済燃料ピットの水位が異常に低下し、使用済燃料ピットへの注水を実施しても水位を維持できない場合に、原水槽を水源とした可搬型大型送水ポンプ車及び可搬型スプレーノズルによる使用済燃料ピットへスプレーを実施することで使用済燃料ピット内の燃料体等の著しい損傷の進行を緩和する。

- (7) 大規模損壊等発生時における使用済燃料ピット水の漏えい緩和のための資機材の整備

使用済燃料ピットからの大量の水の漏えいが発生している場合において、あらかじめ準備している漏えい抑制のための資機材を用いて、使用済燃料ピット内側からの漏えいを緩和する。

2. 11. 2 重大事故等対処設備

2. 11. 2. 1 可搬型代替注水設備（使用済燃料ピットへの注水）

2. 11. 2. 1. 1 設備概要

使用済燃料ピットの冷却機能又は注水機能が喪失し、又は使用済燃料ピット水の小規模な漏えい発生時に、使用済燃料ピットへの注水により貯蔵槽内燃料体等を冷却し、放射線を遮蔽し、及び臨界を防止することを目的として配備するものである。

本系統は可搬型大型送水ポンプ車、水源である海、流路である可搬型ホース、注水先である使用済燃料ピット、計装設備、並びに燃料補給設備であるディーゼル発電機燃料油貯油槽、燃料タンク（SA）及び可搬型タンクローリーから構成される。

本系統の系統概要図を図2. 11-1に、重大事故等対処設備一覧を表2. 11-1に示す。

使用済燃料ピットの冷却機能若しくは注水機能が喪失又は使用済燃料ピット水の小規模な漏えいが発生し、計画外に使用済燃料ピットポンプの全台停止等により冷却機能が喪失した場合若しくは使用済燃料ピット温度が60℃を超える場合、又は使用済燃料ピット水位が計画外にT.P. 32. 58m以下まで低下している場合、可搬型大型送水ポンプ車により海水を使用済燃料ピットへ注水する設計とする。

また、使用済燃料ラックの形状を維持することにより臨界を防止できる設計とする。

本系統の操作に当たっては、屋外並びに燃料取扱棟内での可搬型ホース接続により系統構成を行った後、可搬型大型送水ポンプ車を起動し、可搬型大型送水ポンプ車に付属する操作器等を手動操作し運転を行う。

可搬型代替注水設備（使用済燃料ピットへの注水）は、重大事故等の収束に必要な水の供給設備である可搬型大型送水ポンプ車により海を利用できる設計とする。また、可搬型大型送水ポンプ車は、自冷式のディーゼルエンジンにより駆動できる設計とする。

可搬型大型送水ポンプ車は車両走行用のディーゼルエンジンにより車載のポンプを駆動可能な設計とし、燃料は燃料補給設備であるディーゼル発電機燃料油貯油槽、燃料タンク（SA）、ディーゼル発電機燃料油移送ポンプ及び可搬型タンクローリーにより補給可能な設計とする。

可搬型大型送水ポンプ車は、原子炉冷却材圧力バウンダリ低圧時に発電用原子炉を冷却するための設備、最終ヒートシンクへ熱を輸送するための設備、原子炉格納容器内の冷却等のための設備、原子炉格納容器の過圧破損を防止するための設備、原子炉格納容器下部の熔融炉心を冷却するための設備、重大事故等時に必要となる水源及び水の供給設備として使用する設計とする。



図 2.11-1 使用済燃料ピットへの注水

表2.11-1 可搬型代替注水設備（使用済燃料ピットへの注水）に関する重大事故等
対処設備一覧

設備区分	設備名
主要設備	可搬型大型送水ポンプ車【可搬】
付属設備	ホース延長・回収車（送水車用）【可搬】
水源	海
流路	可搬型ホース【可搬】 非常用取水設備 貯留堰【常設】 取水口【常設】 取水路【常設】 取水ピットスクリーン室【常設】 取水ピットポンプ室【常設】
注水先	使用済燃料ピット（サイフォン防止機能含む）【常設】
電源設備*1 （燃料補給設備を 含む。）	燃料補給設備 ディーゼル発電機燃料油貯油槽【常設】 燃料タンク（SA）【常設】 ディーゼル発電機燃料油移送ポンプ【常設】 可搬型タンクローリー【可搬】
計装設備*2	使用済燃料ピット水位（AM用） 使用済燃料ピット水位（可搬型） 使用済燃料ピット温度（AM用） 使用済燃料ピット可搬型エリアモニタ 使用済燃料ピット監視カメラ（使用済燃料ピット監視カメラ空冷装置を含む）
計装設備（補助）*2	原子炉補機冷却水冷却器補機冷却海水流量（AM用） 原子炉補機冷却水供給母管流量（AM用）

*1：電源設備については「2.14 電源設備（設置許可基準規則第57条に対する設計方針を示す章）」で示す。

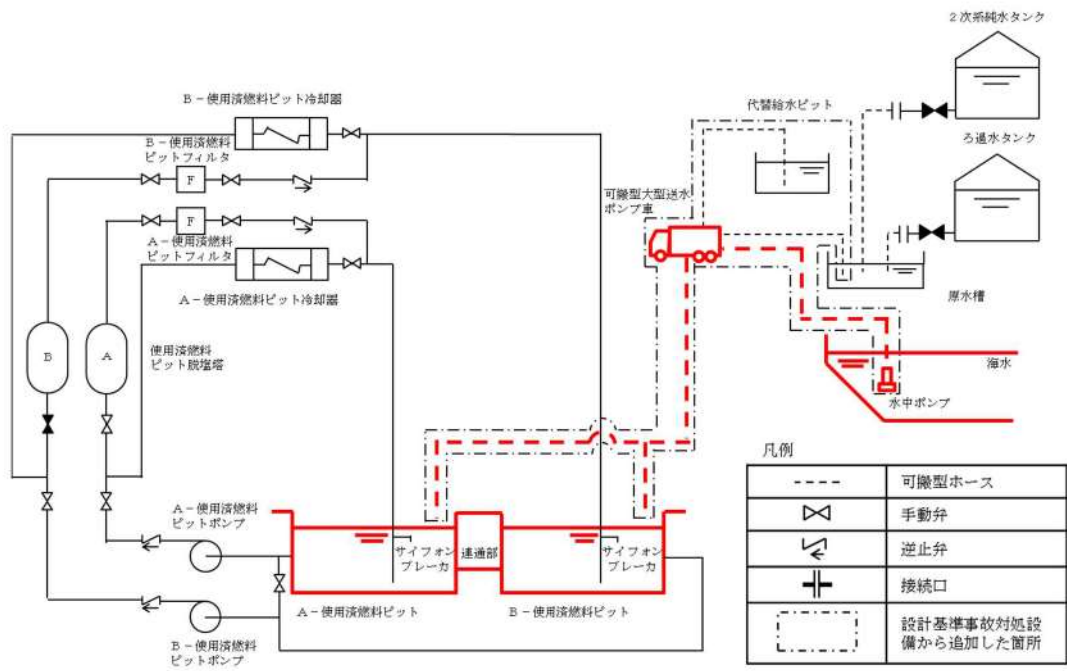
*2：計装設備については「2.15 計装設備（設置許可基準規則第58条に対する設計方針を示す章）」で示す。

2.11.2.1.2 主要設備の仕様

主要機器の仕様を以下に示す。

(1) 可搬型大型送水ポンプ車

型	式	うず巻形
台	数	4 (予備2)
容	量	約 300m ³ /h (1台あたり)
吐 出 圧 力		約 1.3MPa[gage]

2.11.2.1.3 設置許可基準規則第43条への適合方針

2.11.2.1.3.1 設置許可基準規則第43条第1項への適合方針

(1) 環境条件及び荷重条件（設置許可基準規則第43条第1項第一号）

(i) 要求事項

想定される重大事故等が発生した場合における温度、放射線、荷重その他の使用条件において、重大事故等に対処するために必要な機能を有効に発揮するものであること。

(ii) 適合性

基本方針については、「1.3.3 環境条件等」に示す。

使用済燃料ピットへの注水に使用する可搬型大型送水ポンプ車は屋外に保管及び設置し、51m倉庫・車庫エリア、2号炉東側31mエリア(a)、2号炉東側31mエリア(b)及び展望台行管理道路脇西側60mエリアに保管し、重大事故等時は、3号炉取水ピットスクリーン室近傍に設置する設備であることから、想定される重大事故等時における屋外の環境条件及び荷重条件を考慮し、その機能を有効に発揮することができるよう、表2.11-2に示す設計とする。

可搬型大型送水ポンプ車は、想定される重大事故等時において、設置場所で操作可能な設計とする。

可搬型大型送水ポンプ車は、使用時に海水を通水するため、海水影響を考慮した設計とし、海から直接取水する際の異物の流入防止を考慮した設計とする。

表2.11-2 想定する環境条件及び荷重条件

環境条件等	対応
温度・圧力・湿度・放射線	屋外で想定される温度、圧力、湿度及び放射線条件下に耐えられる性能を確認した機器を使用する。
屋外の天候による影響	降水及び凍結により機能を損なうことのないよう防水対策及び凍結対策を行える設計とする。
海水を通水する系統への影響	海水を通水する可能性があるため、海水影響を考慮した設計とする。 可搬型大型送水ポンプ車は、海から直接取水する際の異物の流入防止を考慮した設計とする。
地震	適切な地震荷重との組合せを考慮した上で機器が損傷しない設計とする。また、固縛等による固定が可能な設計とする。
風（台風）・積雪	屋外で想定される風荷重及び積雪荷重を考慮して、機能を損なわない設計とする。
電磁的障害	重大事故等時においても、電磁波によりその機能が損なわれない設計とする。

(2) 操作性（設置許可基準規則第43条第1項第二号）

(i) 要求事項

想定される重大事故等が発生した場合において確実に操作できるものであること。

(ii) 適合性

基本方針については、「1.3.4 操作性及び試験・検査性」に示す。

可搬型代替注水設備（使用済燃料ピットへの注水）は、表2.11-3に示す通り可搬型大型送水ポンプ車を海水取水箇所へ設置し可搬型ホースの接続により系統構成を行った後、可搬型大型送水ポンプ車を起動することで、使用済燃料ピットへの注水を行う。

可搬型大型送水ポンプ車は、付属の操作器等により、設置場所での操作が可能な設計とする。

可搬型大型送水ポンプ車は、車両として屋外のアクセスルートを通行してアクセス可能な設計とするとともに、設置場所である3号炉取水ピットスクリーン室近傍まで移動可能な設計とし、搭載する車輪止めによる固定等が可能な設計とする。可搬型ホースの接続作業に当たっては、特殊な工具及び技量を必要としない、簡便な接続方式とし、結合金具を用いて可搬型ホースを確実に接続することができる設計とする。また、可搬型ホースの接続については、接続方式を統一する設計とする。

現場での操作は、想定される重大事故等が発生した場合において、設置場所の環境条件（被ばく影響等）を考慮の上、誤操作防止のため名称等により識別可能とすることで、操作者の操作性及び識別性を考慮し、また、十分な操作空間を確保することで、確実に操作可能な設計とする。

表 2.11-3 操作対象機器

機器名称	状態の変化	設置場所	操作場所	操作方法	備考
可搬型大型送水ポンプ車	停止→起動	屋外	現場	操作器操作	—
可搬型ホース	ホース接続	屋外	現場	—	—
可搬型ホース	ホース接続	燃料取扱棟 T.P. 33. 1m	現場	—	—

(3) 試験及び検査（設置許可基準規則第43条第1項第三号）

(i) 要求事項

健全性及び能力を確認するため、発電用原子炉の運転中又は停止中に試験又は検査ができるものであること。

(ii) 適合性

基本方針については、「1.3.4 操作性及び試験・検査性」に示す。

使用済燃料ピットへの注水に使用する可搬型大型送水ポンプ車は、発電用原子炉の運転中又は停止中に、試験用の仮設水槽を水源とする他系統と独立した試験システムにより、独立して機能・性能及び漏えいの有無の確認が可能な設計とするとともに、分解又は取替えが可能な設計とする。

可搬型大型送水ポンプ車は、車両として運転状態の確認及び外観の確認が可能な設計とする。

表2.11-4 に使用済燃料ピットへの注水の試験及び検査を示す。

表 2.11-4 使用済燃料ピットへの注水の試験及び検査

発電用原子炉の状態	項目	内容
運転中又は 停止中	機能・性能試験	運転性能、漏えいの確認 車両運転状態の確認
	分解点検	機器を分解し、各部の状態を目視等で確認
	外観点検	機器外観の確認

(4) 切替えの容易性（設置許可基準規則第43条第1項第四号）

(i) 要求事項

本来の用途以外の用途として重大事故等に対処するために使用する設備にあつては、通常時に使用する系統から速やかに切り替えられる機能を備えるものであること。

(ii) 適合性

基本方針については、「1.3.4 操作性及び試験・検査性」に示す。

可搬型代替注水設備（使用済燃料ピットへの注水）は、想定される重大事故等時において、他の系統と切り替えることなく使用できる設計とする。

なお、可搬型代替注水設備（使用済燃料ピットへの注水）の機能確立のため、可搬型大型送水ポンプ車の起動について付属の操作器等により、設置場所での操

作が可能な設計及び設備の移動，設置について車両として屋外のアクセスルート
を通行して設置場所まで移動が可能又は車両による運搬が可能な設計とすること
で，図2.11-2で示すタイムチャートの通り速やかに機能確立が可能である。

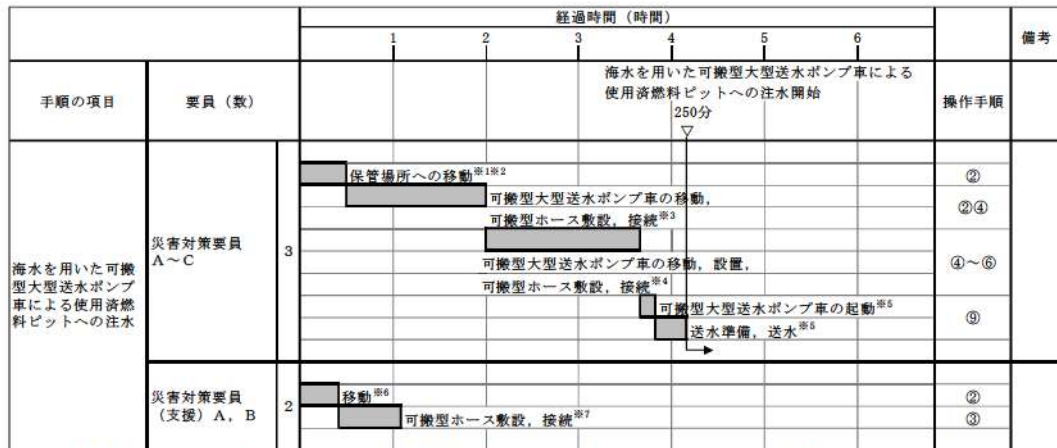

※1：可搬型大型送水ポンプ車の保管場所は51m倉庫・車庫エリア，2号炉東側31mエリア(a)及び2号炉東側31mエリア(b)，
ホース延長・回収車（送水車用）の保管場所は51m倉庫・車庫エリア，2号炉東側31mエリア(a)及び2号炉東側31mエリア(b)，
可搬型ホースの保管場所は51m倉庫・車庫エリア，2号炉東側31mエリア(a)，2号炉東側31mエリア(b)及び原子炉建屋内
※2：中央制御室から51m倉庫・車庫エリアまでの移動を想定した移動時間に余裕を見込んだ時間
※3：可搬型大型送水ポンプ車の移動時間として，51m倉庫・車庫エリアから原子炉建屋付近までを想定した移動時間及び
可搬型ホースの敷設実績を考慮した作業時間に余裕を見込んだ時間
※4：可搬型大型送水ポンプ車の移動時間として，原子炉建屋付近から海水取水箇所（3号炉取水ピットスクリーン室）までを想定した移動時間，
可搬型大型送水ポンプ車の設置実績及び可搬型ホースの敷設実績を考慮した作業時間に余裕を見込んだ時間
※5：可搬型大型送水ポンプ車の起動実績を考慮した作業時間に余裕を見込んだ時間
※6：緊急時対策所から原子炉建屋内までの移動時間に余裕を見込んだ時間
※7：可搬型ホース敷設を想定した作業時間に余裕を見込んだ時間

図 2.11-2 海水を用いた可搬型大型送水ポンプ車による使用済燃料ピットへの注水 タイムチャート※1

※1：「実用発電用原子炉に係る発電用原子炉設置者の重大事故の発生及び
拡大の防止に必要な措置を実施するために必要な技術的能力に係る審査基
準」への適合状況についての「1.11 使用済燃料貯蔵槽の冷却等のための
手順等」で示すタイムチャート

(5) 悪影響の防止（設置許可基準規則第43条第1項第五号）

(i) 要求事項

工場等内の他の設備に対して悪影響を及ぼさないものであること。

(ii) 適合性

基本方針については、「1.3.1 多様性、位置的分散、悪影響防止等」に示す。

可搬型代替注水設備（使用済燃料ピットへの注水）に使用する可搬型大型送水ポンプ車は、他の設備と独立して使用することにより、他の設備に悪影響を及ぼさない設計とする。

可搬型大型送水ポンプ車は、車輪止めによる固定等を行うことで、他の設備に悪影響を及ぼさない設計とする。

可搬型大型送水ポンプ車は、飛散物となって他の設備に悪影響を及ぼさない設計とする。

(6) 設置場所（設置許可基準規則第43条第1項第六号）

(i) 要求事項

想定される重大事故等が発生した場合において重大事故等対処設備の操作及び復旧作業を行うことができるよう、放射線量が高くなるおそれが少ない設置場所の選定、設置場所への遮蔽物の設置その他の適切な措置を講じたものであること。

(ii) 適合性

基本方針については、「1.3.3 環境条件等」に示す。

可搬型代替注水設備（使用済燃料ピットへの注水）の操作に必要な機器の設置場所及び操作場所を表 2.11-3 に示す。このうち、可搬型大型送水ポンプ車は、屋外で操作するが、設置場所及び操作場所の放射線量が高くなるおそれが少ないため操作が可能である。

燃料取扱棟内で操作するホースは、放射線量を確認して、適切な放射線対策に基づき作業安全確保を確認した上で作業を実施する。

2.11.2.1.3.2 設置許可基準規則第43条第3項への適合方針

(1) 容量（設置許可基準規則第43条第3項第一号）

(i) 要求事項

想定される重大事故等の収束に必要な容量に加え、十分に余裕のある容量を有するものであること。

(ii) 適合性

基本方針については、「1.3.2 容量等」に示す。

可搬型大型送水ポンプ車は、想定される重大事故等時において、使用済燃料ピット内燃料体等を冷却し、放射線を遮蔽し、及び臨界を防止するために必要な注水流量を有するものとして、1セット1台使用する。

また、可搬型大型送水ポンプ車は、格納容器内自然対流冷却、代替補機冷却及び可搬型格納容器水素濃度測定の除熱設備として同時使用時には更に1セット1台使用する。可搬型大型送水ポンプ車の保有数は2セット4台、故障時及び保守点検による待機除外時のバックアップ用として2台の合計6台を分散して保

管する設計とする。

また、可搬型大型送水ポンプ車は、想定される重大事故等時において、可搬型大型送水ポンプ車を使用した代替炉心注水、補助給水ピットへの供給又は燃料取替用水ピットへの供給のいずれか1系統と使用済燃料ピットへの注水との同時使用を考慮して、各系統の必要な流量を同時に確保できる容量を有する設計とする。

冷却機能の喪失及び注水機能の喪失による水位低下を防止するためには、使用済燃料ピットの蒸発量を上回る注水量を有する必要がある。また、小規模の漏えいによる水位低下については、使用済燃料ピット入口配管からの漏えいの場合、サイフォンブレーカの効果によりサイフォンブレーカ開口部の高さで水位の低下は止まり、最も水位が低下する使用済燃料ピット出口配管からの漏えいの場合、出口配管の高さまで水位が低下することで漏えいは止まるため、出口配管の水位から遮蔽基準値に相当する水位に到達するまでは余裕があることから、使用済燃料ピットの蒸発量を上回る注水量を有する設計とする。

注水流量としては、使用済燃料ピットにおける重大事故に至るおそれがある事故シーケンスのうち、「想定事故1」及び「想定事故2」に係る有効性評価解析において、有効性が確認されている使用済燃料ピットへの注水流量として、 $25\text{m}^3/\text{h}$ 以上を注水可能な設計とする。

使用済燃料ピットへの注水に使用する可搬型大型送水ポンプ車は、重大事故等時において、作業効率化、被ばく低減を図るため可搬型大型送水ポンプ車を使用した代替炉心注水（可搬型大型送水ポンプ車）、補助給水ピットへの供給又は燃料取替用水ピットへの供給のいずれか1系統との同時使用を考慮して、各系統の必要な流量を同時に確保できる容量を有する設計として、各系統の必要な流量を1台で確保可能な $165\text{m}^3/\text{h}$ 以上の容量を有する設計とする。

さらに、可搬型大型送水ポンプ車は、代替補機冷却、格納容器自然対流冷却及び可搬型格納容器水素濃度測定として必要な流量 $187.5\text{m}^3/\text{h}$ 以上の容量を有する設計とする。

使用済燃料ピットへの注水に使用する可搬型大型送水ポンプ車の吐出圧力は、使用済燃料ピットに注水する場合の水源（海）と注水先（使用済燃料ピット）の圧力差、静水頭、機器圧損並びに配管・ホース及び弁類圧損を考慮し、可搬型大型送水ポンプ車1台運転で使用済燃料ピットへ必要な流量を注水できる吐出圧力を確保可能な設計とする。

(2) 確実な接続（設置許可基準規則第43条第3項第二号）

(i) 要求事項

常設設備（発電用原子炉施設と接続されている設備又は短時間に発電用原子炉施設と接続することができる常設の設備をいう。以下同じ。）と接続するものにあつては、当該常設設備と容易かつ確実に接続することができ、かつ、二以上の系統又は発電用原子炉施設が相互に使用することができるよう、接続部の規格の統一その他の適切な措置を講じたものであること。

(ii) 適合性

基本方針については、「1.3.4 操作性及び試験・検査性」に示す。

可搬型代替注水設備（使用済燃料ピットへの注水）は、常設設備と接続しない設計とする。

なお、可搬型代替注水設備（使用済燃料ピットへの注水）に使用する可搬型大型送水ポンプ車は、可搬型ホースを確実に接続できる設計とする。

可搬型大型送水ポンプ車及びホースは、使用済燃料ピットへの注水及び使用済燃料ピットへのスプレイ、代替炉心注水、補助給水ピットへの供給及び燃料取替用水ピットへの供給並びに代替補機冷却及び格納容器内自然対流冷却の各系統で相互に使用できるよう、接続方式を統一する設計とする。

屋内に敷設するホース及び接続部は、口径を100Aに統一し、使用済燃料ピットへの注水及び使用済燃料ピットへのスプレイの両系統で相互に使用できるよう、接続方式を統一する設計とする。

(3) 複数の接続口（設置許可基準規則第43条第3項第三号）

(i) 要求事項

常設設備と接続するものにあつては、共通要因によって接続することができなくなることを防止するため、可搬型重大事故等対処設備（原子炉建屋の外から水又は電力を供給するものに限る。）の接続口をそれぞれ互いに異なる複数の場所に設けるものであること。

(ii) 適合性

基本方針については、「1.3.1 多様性、位置的分散、悪影響防止等」に示す。

可搬型代替注水設備（使用済燃料ピットへの注水）は常設設備と接続しない設計とする。

なお、可搬型代替注水設備（使用済燃料ピットへの注水）に使用する可搬型ホースは、屋外から燃料取扱棟及び原子炉補助建屋の異なる建屋面を經由して使用済燃料ピットまで設置可能な設計とする。

(4) 設置場所（設置許可基準規則第43条第3項第四号）

(i) 要求事項

想定される重大事故等が発生した場合において可搬型重大事故等対処設備を設置場所に据え付け、及び常設設備と接続することができるよう、放射線量が高くなるおそれが少ない設置場所の選定、設置場所への遮蔽物の設置その他の適切な措置を講じたものであること。

(ii) 適合性

基本方針については、「1.3.3 環境条件等」に示す。

可搬型代替注水設備（使用済燃料ピットへの注水）に使用する可搬型大型送水ポンプ車は、屋外で使用する設備であり、想定される重大事故等時における放射線を考慮しても、設置及び可搬型ホースの接続作業が可能であると想定している。仮に放射線量が高い場合は、放射線量を測定し、線源からの離隔距離をとり放射線量が低い場所に設置すること等により、設備の設置を可能とする。

可搬型ホースは、屋外及び燃料取扱棟内で使用する設備であり、作業に当たっては、放射線量を確認して、適切な放射線対策に基づき作業安全確保を確認した上で作業を実施する。

なお、可搬型ホースの接続作業は、簡便な接続方式とし、結合金具を用いたはめ合い構造にすることにより、確実に接続が可能な設計とする。

(5) 保管場所（設置許可基準規則第 43 条第3項第五号）

(i) 要求事項

地震，津波その他の自然現象又は故意による大型航空機の衝突その他のテロリズムによる影響，設計基準事故対処設備及び重大事故等対処設備の配置その他の条件を考慮した上で常設重大事故等対処設備と異なる保管場所に保管すること。

(ii) 適合性

基本方針については，「1.3.1 多様性，位置的分散，悪影響防止等」に示す。

使用済燃料ピットへの注水に使用する可搬型大型送水ポンプ車は，地震，津波その他の自然現象又は故意による大型航空機の衝突その他のテロリズムによる影響，設計基準事故対処設備及び重大事故等対処設備の配置その他の条件を考慮し，設計基準対象施設である屋外の2次系純水タンク，周辺補機棟 T.P. 24.8m の燃料取替用水ピット，燃料取替用水ポンプ，T.P. 10.3m の使用済燃料ピットポンプ及び使用済燃料ピット冷却器並びにタービン建屋 T.P. 2.8m の2次系補給水ポンプと位置的分散を図り，屋外の離れた位置となる，51m倉庫・車庫エリア，2号炉東側31mエリア(a)，2号炉東側31mエリア(b)及び展望台行管理道路脇西側60mエリアに分散して保管する設計とする。

(6) アクセスルートの確保（設置許可基準規則第 43 条第 3 項第六号）

(i) 要求事項

想定される重大事故等が発生した場合において，可搬型重大事故等対処設備を運搬し，又は他の設備の被害状況を把握するため，工場等内の道路及び通路が確保できるよう，適切な措置を講じたものであること。

(ii) 適合性

基本方針については，「1.3.4 操作性及び試験・検査性」に示す。

使用済燃料ピットへの注水に使用する可搬型大型送水ポンプ車は，51m倉庫・車庫エリア，2号炉東側31mエリア(a)，2号炉東側31mエリア(b)及び展望台行管理道路脇西側60mエリアに分散して保管し，想定される重大事故等時においても，保管場所から設置場所までの経路について，設備の運搬及び移動に支障をきたすことのないよう，複数の屋外のアクセスルートを通行してアクセスできる設計とする。

（「可搬型重大事故等対処設備保管場所及びアクセスルートについて」参照）

(7) 設計基準事故対処設備及び常設重大事故防止設備との多様性（設置許可基準規則第43条第3項第七号）

(i) 要求事項

重大事故防止設備のうち可搬型のものは，共通要因によって，設計基準事故対処設備の安全機能，使用済燃料貯蔵槽の冷却機能若しくは注水機能又は常設重大事故防止設備の重大事故に至るおそれがある事故に対処するために必要な機能と同時にその機能が損なわれるおそれがないよう，適切な措置を

講じたものであること。

(ii) 適合性

基本方針については、「1.3.1 多様性，位置的分散，悪影響防止等」に示す。

可搬型代替注水設備（使用済燃料ピットへの注水）は，設計基準事故対処設備の使用済燃料ピットポンプ及び使用済燃料ピット冷却器を使用した使用済燃料ピットの冷却機能並びに燃料取替用水ポンプ又は2次系補給水ポンプを使用した使用済燃料ピットの注水機能と同時にその機能が損なわれるおそれがないよう，表 2.11-5 で示すとおり，多様性，位置的分散を図る設計とする。

表 2.11-5 可搬型代替注水設備（使用済燃料ピットへの注水）の多様性及び位置的分散

項目	設計基準事故対処設備			重大事故等対処設備
	使用済燃料ピットの冷却	使用済燃料ピットの注水		使用済燃料ピットへの注水（可搬型）
ポンプ	使用済燃料ピットポンプ	燃料取替用水ポンプ	2次系補給水ポンプ	可搬型大型送水ポンプ車
	周辺補機棟 T.P. 10. 3m	周辺補機棟 T.P. 24. 8m		屋外 (51m倉庫車庫エリア, 2号炉東側31mエリア(a), 2号炉東側31mエリア(b)及び展望台行管理道路脇西側60mエリア)
水源	使用済燃料ピット	燃料取替用水ピット	2次系純水タンク	海 (代替給水ピット又は原水槽)
	周辺補機棟 T.P. 17. 8m	周辺補機棟 T.P. 24. 8m	屋外	屋外
駆動電源	ディーゼル発電機		常用電源/ ディーゼル発電機	不要 (ディーゼルエンジン)
	ディーゼル発電機建屋 T.P. 10. 3m		-/ ディーゼル発電機建屋 T.P. 10. 3m	屋外
駆動用空気	不要			不要
潤滑油	不要 (内包油)			不要 (内包油)
冷却方式	水冷			不要 (自己冷却)

2.11.2.2 可搬型スプレイ設備（使用済燃料ピットへのスプレイ）

2.11.2.2.1 設備概要

使用済燃料ピットからの大量の水の漏えい発生時，使用済燃料ピットへのスプレイにより燃料損傷を緩和し，臨界を防止し，燃料損傷時にできる限り環境への放射性物質の放出を低減することを目的として配備するものである。

本系統は可搬型大型送水ポンプ車，水源である海，流路である可搬型ホース，可搬型スプレイノズル，注水先である使用済燃料ピット，計装設備，並びに燃料補給設備である燃料油貯油槽，燃料タンク（SA）及び可搬型タンクローリーから構成される。

本系統の系統概要図を図2.11-3に，重大事故等対処設備一覧を表2.11-6に示す。

使用済燃料ピットから大量の水の漏えいが発生し使用済燃料ピット水位が使用済燃料ピット出口配管下端（T.P. 31.31m）以下まで低下し，かつ水位低下が継続する場合，可搬型大型送水ポンプ車及び可搬型スプレイノズルにより海水を使用済燃料ピットへスプレイする設計とする。

また，スプレイや蒸気環境下でも臨界にならないよう配慮したラック形状によって，臨界を防止することができる設計とする。

本設備の操作に当たっては，屋外並びに燃料取扱棟内での可搬型ホース接続，燃料取扱棟 T.P. 33.1m での可搬型スプレイノズルの設置により系統構成を行った後，可搬型大型送水ポンプ車を起動し，可搬型大型送水ポンプ車に付属する操作器等を手動操作し運転を行う。

可搬型スプレイ設備（使用済燃料ピットへのスプレイ）は，重大事故等の収束に必要な水の供給設備である可搬型大型送水ポンプ車により海を利用できる設計とする。また，可搬型大型送水ポンプ車は，自冷式のディーゼルエンジンにより駆動できる設計とする。

可搬型大型送水ポンプ車は車両走行用のディーゼルエンジンにより車載のポンプを駆動可能な設計とし，燃料は，燃料補給設備であるディーゼル発電機燃料油貯油槽，燃料タンク（SA），ディーゼル発電機燃料油貯油槽移送ポンプ及び可搬型タンクローリーにより補給可能な設計とする。

可搬型大型送水ポンプ車は，原子炉冷却材圧力バウンダリ低圧時に発電用原子炉を冷却するための設備，最終ヒートシンクへ熱を輸送するための設備，原子炉格納容器内の冷却等のための設備，原子炉格納容器の過圧破損を防止するための設備，原子炉格納容器下部の熔融炉心を冷却するための設備，重大事故等時に必要となる水源及び水の供給設備として使用する設計とする。



図 2.11-3 使用済燃料ピットへのスプレー

表2.11-6 可搬型スプレイ設備（使用済燃料ピットへのスプレイ）に関する重大事故等対処設備一覧

設備区分	設備名
主要設備	可搬型大型送水ポンプ車【可搬】 可搬型スプレイノズル【可搬】
付属設備	ホース延長・回収車（送水車用）【可搬】
水源	海
流路	可搬型ホース【可搬】 非常用取水設備 貯留堰【常設】 取水口【常設】 取水路【常設】 取水ピットスクリーン室【常設】 取水ピットポンプ室【常設】
注水先	使用済燃料ピット【常設】
電源設備*1 （燃料補給設備を含む。）	燃料補給設備 ディーゼル発電機燃料油貯油槽【常設】 燃料タンク（SA）【常設】 ディーゼル発電機燃料油移送ポンプ【常設】 可搬型タンクローリー【可搬】
計装設備*2	使用済燃料ピット水位（AM用） 使用済燃料ピット水位（可搬型） 使用済燃料ピット温度（AM用） 使用済燃料ピット可搬型エリアモニタ 使用済燃料ピット監視カメラ（使用済燃料ピット監視カメラ空冷装置を含む）

*1：電源設備については「2.14 電源設備（設置許可基準規則第57条に対する設計方針を示す章）」で示す。

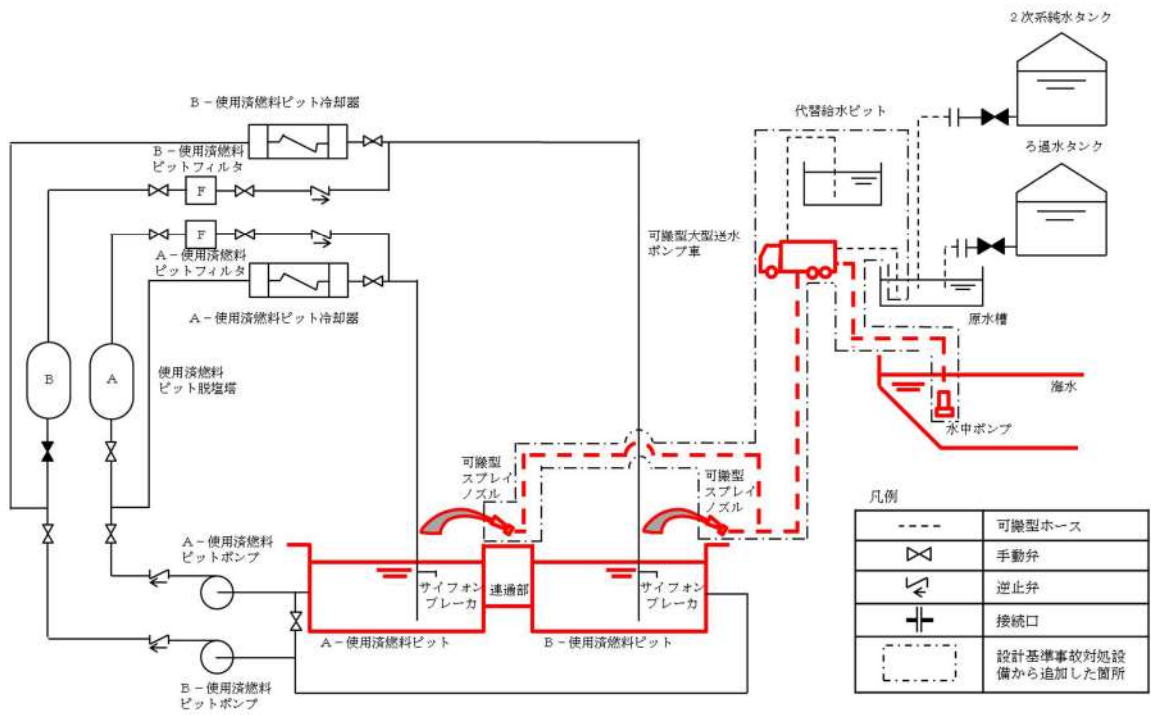
*2：計装設備については「2.15 計装設備（設置許可基準規則第58条に対する設計方針を示す章）」で示す。

2.11.2.2.2 主要設備の仕様

主要機器の仕様を以下に示す。

(1) 可搬型大型送水ポンプ車

可搬型大型送水ポンプ車の仕様は、2.11.2.1.2 主要設備の仕様(1) 可搬型大型送水ポンプ車に同じである。

(2) 可搬型スプレイノズル

台 数 2 (予備2)

2.11.2.2.3 設置許可基準規則第43条への適合方針

2.11.2.2.3.1 設置許可基準規則第43条第1項への適合方針

(1) 環境条件及び荷重条件 (設置許可基準規則第43条第1項第一号)

(i) 要求事項

想定される重大事故等が発生した場合における温度、放射線、荷重その他の使用条件において、重大事故等に対処するために必要な機能を有効に発揮するものであること。

(ii) 適合性

基本方針については、「1.3.3 環境条件等」に示す。

使用済燃料ピットへのスプレイに使用する可搬型大型送水ポンプ車は、屋外に保管及び設置し、51m倉庫・車庫エリア、2号炉東側31mエリア(a)、2号炉東側31mエリア(b)及び展望台行管理道路脇西側60mエリアに保管し、重大事故等時は、3号炉取水ピットスクリーン室近傍に設置する設備であることから、想定される重大事故等時における屋外の環境条件及び荷重条件を考慮し、その機能を有効に発揮することができるよう、表2.11-7に示す設計とする。

可搬型大型送水ポンプ車は、想定される重大事故等時において、設置場所で操作可能な設計とする。

可搬型大型送水ポンプ車は、使用時に海水を通水するため、海水影響を考慮した設計とし、海から直接取水する際の異物の流入防止を考慮した設計とする。

使用済燃料ピットへのスプレイに使用する可搬型スプレイノズルは、屋外の1、2号炉北側31mエリア及び51m倉庫車庫エリアに保管し、重大事故等時は、燃料取扱棟内に設置する設備であることから、想定される重大事故等時における屋外及び燃料取扱棟の環境条件及び荷重条件を考慮し、その機能を有効に発揮することができるよう、表2.11-8に示す設計とする。

可搬型スプレイノズルは、現場据付け後の操作は不要な設計とする。

表2.11-7 想定する環境条件及び荷重条件（可搬型大型送水ポンプ車）

環境条件等	対応
温度・圧力・湿度・放射線	屋外で想定される温度，圧力，湿度及び放射線条件下に耐えられる性能を確認した機器を使用する。
屋外の天候による影響	降水及び凍結により機能を損なうことのないよう防水対策及び凍結対策を行える設計とする。
海水を通水する系統への影響	海水を通水する可能性があるため，海水影響を考慮した設計とする。 可搬型大型送水ポンプ車は，海から直接取水する際の異物の流入防止を考慮した設計とする。
地震	適切な地震荷重との組合せを考慮した上で機器が損傷しない設計とする。また，固縛等による固定が可能な設計とする。
風（台風）・積雪	屋外で想定される風荷重及び積雪荷重を考慮して，機能を損なわない設計とする。
電磁的障害	重大事故等時においても，電磁波によりその機能が損なわれない設計とする。

表 2.11-8 想定する環境条件及び荷重条件（可搬型スプレインズル）

環境条件等	対応
温度・圧力・湿度・放射線	燃料取扱棟内で想定される温度，圧力，湿度及び放射線条件下に耐えられる性能を確認した機器を使用する。
屋外の天候による影響	燃料取扱棟内に設置するため，天候による影響は受けない。
海水を通水する系統への影響	海水を通水する可能性があるため，海水影響を考慮した設計とする。
地震	適切な地震荷重との組合せを考慮した上で機器が損傷しないことを確認する。
風（台風）・積雪	燃料取扱棟内に設置するため，風（台風）及び積雪の影響は受けない。
電磁的障害	重大事故等時においても，電磁波によりその機能が損なわれない設計とする。

(2) 操作性（設置許可基準規則第43条第1項第二号）

(i) 要求事項

想定される重大事故等が発生した場合において確実に操作できるものであること。

(ii) 適合性

基本方針については、「1.3.4 操作性及び試験・検査性」に示す。

可搬型スプレイ設備（使用済燃料ピットへのスプレイ）は、表2.11-9に示す通り可搬型大型送水ポンプ車、可搬型スプレイノズルを、それぞれ海水取水箇所、燃料取扱棟内へ設置し、ホースの接続により系統構成を行った後、可搬型大型送水ポンプ車を起動することで、使用済燃料ピットへのスプレイを行う。

可搬型大型送水ポンプ車は、付属の操作器等により、設置場所での操作が可能な設計とする。

可搬型大型送水ポンプ車は、車両として屋外のアクセスルートを通行してアクセス可能な設計とするとともに、設置場所である3号炉取水ピットスクリーン室近傍まで移動可能な設計とするとともに、搭載する車輪止めによる固定等が可能な設計とする。

可搬型スプレイノズルは、人力により屋外及び屋内のアクセスルートを通行して設置場所である燃料取扱棟まで運搬できる設計とするとともに、設置場所にて固定できる設計とする。可搬型スプレイノズルと可搬型ホースの接続については、簡便な接続とし、結合金具を用いて可搬型ホースを確実に接続することができる設計とする。また、可搬型ホースの接続については、接続方式を統一する設計とする。

現場での操作は、想定される重大事故等が発生した場合において、設置場所の環境条件（被ばく影響等）を考慮の上、誤操作防止のため名称等により識別可能とすることで、操作者の操作性及び識別性を考慮し、また、十分な操作空間を確保することで、確実に操作可能な設計とする。

表 2.11-9 操作対象機器

機器名称	状態の変化	設置場所	操作場所	操作方法	備考
可搬型ホース	ホース敷設	燃料取扱棟 T.P. 33.1m	現場	—	—
可搬型ホース	ホース接続	屋外	現場	—	—
可搬型大型送水ポンプ車	停止→起動	屋外	現場	操作器操作	—

(3) 試験及び検査（設置許可基準規則第43条第1項第三号）

(i) 要求事項

健全性及び能力を確認するため、発電用原子炉の運転中又は停止中に試験又は検査ができるものであること。

(ii) 適合性

基本方針については、「1.3.4 操作性及び試験・検査性」に示す。

使用済燃料ピットへのスプレイに使用する可搬型大型送水ポンプ車は、発電用原子炉の運転中又は停止中に、試験用の仮設水槽を水源とする他系統と独立した試験系統により、独立して機能・性能及び漏えいの有無の確認が可能な設計とするとともに、分解又は取替えが可能な設計とする。

可搬型大型送水ポンプ車は、車両として運転状態の確認及び外観の確認が可能な設計とする。

可搬型スプレイノズルは、発電用原子炉の運転中又は停止中に独立して機能・性能及び漏えいの有無の確認が可能な設計とするとともに、外観の確認が可能な設計とする。

表 2.11-10 に使用済燃料ピットへのスプレイの試験及び検査を示す。

表 2.11-10 使用済燃料ピットへのスプレイの試験及び検査

発電用原子炉の状態	項目	内容
運転中又は停止中	機能・性能試験	運転性能, 漏えいの確認 車両運転状態の確認
	分解点検	機器を分解し, 各部の状態を目視等で確認
	外観点検	機器外観の確認

(4) 切替えの容易性 (設置許可基準規則第43条第1項第四号)

(i) 要求事項

本来の用途以外の用途として重大事故等に対処するために使用する設備にあつては、通常時に使用する系統から速やかに切り替えられる機能を備えるものであること。

(ii) 適合性

基本方針については、「1.1.10.4 操作性及び試験・検査性」に示す。

可搬型スプレイ設備 (使用済燃料ピットへのスプレイ) は、想定される重大事故等時において、他の系統と切り替えることなく使用できる設計とする。

なお、可搬型スプレイ設備 (使用済燃料ピットへのスプレイ) の機能確立のため、可搬型大型送水ポンプ車の起動について付属の操作器等により、設置場所での操作が可能な設計及び設備の移動、設置について車両として屋外のアクセスルートを通行して設置場所まで移動が可能又は車両による運搬が可能な設計とすることで、図 2.11-4 で示すタイムチャートのとおり

速やかに機能確立が可能な設計とする。

手順の項目	要員 (数)	経過時間 (時間)						備考
		1	2	3	4	5	6	
				海水を用いた可搬型大型送水ポンプ車及び可搬型スプレイノズルによる使用済燃料ピットへのスプレイ開始 150分 ▽				操作手順
海水を用いた可搬型大型送水ポンプ車及び可搬型スプレイノズルによる使用済燃料ピットへのスプレイ	災害対策要員 A, B	2	保管場所への移動 ^{※1※2}					②
				移動, 可搬型ホース敷設, 接続, 可搬型スプレイノズル設置 ^{※3}				②③
				送水準備, 送水 ^{※6}				⑨
	災害対策要員 C~E	3	保管場所への移動 ^{※1※2}					②
				可搬型大型送水ポンプ車の移動, 設置, 可搬型ホース敷設, 接続 ^{※4}				②⑤⑥
				可搬型大型送水ポンプ車の起動 ^{※6}				⑨
				送水準備, 送水 ^{※6}				
	災害対策要員 F, G	2	保管場所への移動 ^{※1※2}					②
	災害対策要員 (支援) A	1	移動, 可搬型ホース敷設, 接続 ^{※5}					②④
				送水準備, 送水 ^{※6}				⑨

- ※1: 中央制御室から51m倉庫・車庫エリアまでの移動を想定した移動時間に余裕を見込んだ時間
- ※2: 可搬型大型送水ポンプ車の保管場所は51m倉庫・車庫エリア, 2号炉東側31mエリア(a)及び2号炉東側31mエリア(b), ホース延長・回収車(送水車用)の保管場所は51m倉庫・車庫エリア, 2号炉東側31mエリア(a), 2号炉東側31mエリア(b), 可搬型スプレイノズルの保管場所は51m倉庫・車庫エリア及び2号炉東側31mエリア(a)
- 可搬型ホースの保管場所は51m倉庫・車庫エリア, 2号炉東側31mエリア(a), 2号炉東側31mエリア(b)及び原子炉建屋内
- ※3: ホース延長・回収車(送水車用)の移動時間として, 51m倉庫・車庫エリアから原子炉建屋付近までを想定した移動時間, 可搬型ホースの敷設実績及び可搬型スプレイノズルの設置実績を考慮した作業時間に余裕を見込んだ時間
- ※4: 可搬型大型送水ポンプ車の移動時間として, 51m倉庫・車庫エリアから海水取水箇所(3号炉取水ピットスクリーン室)までを想定した移動時間, 可搬型大型送水ポンプ車の設置実績及び可搬型ホースの敷設実績を考慮した作業時間に余裕を見込んだ時間
- ※5: ホース延長・回収車(送水車用)の移動時間として, 51m倉庫・車庫エリアから海水取水箇所(3号炉取水ピットスクリーン室)までを想定した移動時間及び可搬型ホースの敷設実績を考慮した作業時間に余裕を見込んだ時間
- ※6: 可搬型大型送水ポンプ車の起動実績を考慮した作業時間に余裕を見込んだ時間

図 2.11-4 海水を用いた可搬型大型送水ポンプ車及び可搬型スプレイノズルによる使用済燃料ピットへのスプレイ タイムチャート[※]

※: 「実用発電用原子炉に係る発電用原子炉設置者の重大事故の発生及び拡大の防止に必要な措置を実施するために必要な技術的能力に係る審査基準」への適合状況についての「1.11 使用済燃料貯蔵槽の冷却等のための手順等」で示すタイムチャート

(5) 悪影響の防止（設置許可基準規則第43条第1項第五号）

(i) 要求事項

工場等内の他の設備に対して悪影響を及ぼさないものであること。

(ii) 適合性

基本方針については、「1.3.1 多様性，位置的分散，悪影響防止等」に示す。

可搬型スプレイ設備（使用済燃料ピットへのスプレイ）に使用する可搬型大型送水ポンプ車及び可搬型スプレイノズルは，他の設備と独立して使用することにより，他の設備に悪影響を及ぼさない設計とする。

可搬型大型送水ポンプ車は，車輪止めによる固定等を行うことで，他の設備に悪影響を及ぼさない設計とする。可搬型スプレイノズルは，固縛又はアウトリガーにより固定することで，他の設備に悪影響を及ぼさない設計とする。

可搬型大型送水ポンプ車は，飛散物となって他の設備に悪影響を及ぼさない設計とする。

(6) 設置場所（設置許可基準規則第43条第1項第六号）

(i) 要求事項

想定される重大事故等が発生した場合において重大事故等対処設備の操作及び復旧作業を行うことができるよう，放射線量が高くなるおそれが少ない設置場所の選定，設置場所への遮蔽物の設置その他の適切な措置を講じたものであること。

(ii) 適合性

基本方針については、「1.3.3 環境条件等」に示す。

可搬型スプレイ設備（使用済燃料ピットへのスプレイ）の操作に必要な機器の設置場所及び操作場所を表2.11-9に示す。このうち，可搬型大型送水ポンプ車は，屋外で操作するが，設置場所及び操作場所の放射線量が高くなるおそれが少ないため操作が可能である。燃料取扱棟内で操作するホース及び可搬型スプレイノズルは，放射線量を確認して，適切な放射線対策に基づき作業安全確保を確認した上で作業を実施する。

可搬型スプレイノズルは，現場据付け後の操作は不要な設計とする。

2. 11. 2. 2. 3. 2 設置許可基準規則第 43 条第 3 項への適合方針

(1) 容量（設置許可基準規則第43条第3項第一号）

(i) 要求事項

想定される重大事故等の収束に必要な容量に加え、十分に余裕のある容量を有するものであること。

(ii) 適合性

基本方針については、「1. 3. 2 容量等」に示す。

使用済燃料ピットへのスプレイに使用する可搬型大型送水ポンプ車は、使用済燃料ピットからの大量の水の漏えい等により、使用済燃料ピットの水位が異常に低下した場合に、燃料損傷を緩和するとともに、燃料損傷時には使用済燃料ピット内燃料体等の上部全面にスプレイすることによりできる限り環境への放射性物質の放出を低減するために必要な容量を有する設計とする。

スプレイ流量としては、使用済燃料ピット内燃料体の崩壊熱を除去するために必要な容量を上回り、また、1 個あたりの必要流量が $60\text{m}^3/\text{h}$ である可搬型スプレイノズルを 2 個使用してすべての使用済燃料ピット内燃料体に対してスプレイするため $120\text{m}^3/\text{h}$ が必要であることから、 $120\text{m}^3/\text{h}$ 以上をスプレイ可能な設計とする。

さらに、可搬型大型送水ポンプ車は、代替補機冷却、格納容器自然対流冷却及び可搬型格納容器水素濃度測定として必要な流量 $187.5\text{m}^3/\text{h}$ 以上の容量を有する設計とする。

使用済燃料ピットへのスプレイに使用する可搬型大型送水ポンプ車の吐出圧力は、使用済燃料ピットにスプレイする場合の水源（海）とスプレイ先（使用済燃料ピット）の圧力差、静水頭、機器圧損（スプレイノズル）並びに配管・ホース及び弁類圧損を考慮し、可搬型大型送水ポンプ車 1 台運転で使用済燃料ピットへ必要な流量をスプレイできる吐出圧力を確保可能な設計とする。

可搬型大型送水ポンプ車は想定される重大事故等時において、使用済燃料ピット内燃料体等を冷却し、放射線を遮蔽し、及び臨界を防止するために必要な注水流量を有するものとして、又は使用済燃料ピット内燃料体等の損傷を緩和するために必要なスプレイ量を有するものとして、1 セット 1 台使用する。

また、可搬型大型送水ポンプ車は、代替補機冷却、格納容器自然対流冷却及び可搬型格納容器水素濃度測定の除熱設備との同時使用時には更に 1 セット 1 台使用する。可搬型大型送水ポンプ車の保有数は 2 セット 4 台、故障時及び保守点検による待機除外時のバックアップ用として 2 台の合計 6 台を分散して保管する設計とする。

可搬型スプレイノズルは、想定される重大事故等時において、使用済燃料ピット内燃料体等の損傷を緩和することができるものを 1 セット 2 個使用する。保有数は、1 セット 2 個に加えて、故障時及び保守点検による待機除外時のバックアップ用として 2 個の合計 4 個を保管する。

(2) 確実な接続（設置許可基準規則第43条第3項第二号）

(i) 要求事項

常設設備（発電用原子炉施設と接続されている設備又は短時間に発電用原子炉施設と接続することができる常設の設備をいう。以下同じ。）と接続するものにあつては、当該常設設備と容易かつ確実に接続することができ、かつ、二以上の系統又は発電用原子炉施設が相互に使用することができるよう、接続部の規格の統一その他の適切な措置を講じたものであること。

(ii) 適合性

基本方針については、「1.3.4 操作性及び試験・検査性」に示す。

可搬型スプレイ設備（使用済燃料ピットへのスプレイ）は、常設設備と接続しない設計とする。

なお、可搬型スプレイ設備（使用済燃料ピットへのスプレイ）に使用する可搬型スプレイノズルと可搬型ホースの接続については、簡便な接続とし、結合金具を用いて可搬型ホースを確実に接続することができる設計とする。また、可搬型ホースの接続については、接続方式を統一する設計とする。

可搬型大型送水ポンプ車及び可搬型ホースは、使用済燃料ピットへの注水及び使用済燃料ピットへのスプレイ並びに代替炉心注水、補助給水ピットへの供給及び燃料取替用水ピットへの供給並びに代替補機冷却及び格納容器内自然対流冷却の各系統で相互に使用できるよう、接続方式を統一する設計とする。

屋内に敷設する可搬型ホース（可搬型スプレイノズルに接続するホースを除く）及び接続部は、口径を100Aに統一し、使用済燃料ピットへの注水及び使用済燃料ピットへのスプレイの両系統で相互に使用できるよう、接続方式を統一する設計とする。可搬型スプレイノズルに接続する可搬型ホース及び接続部は口径を65Aに統一し、100A/65Aの媒介金具を介して屋内に敷設するホースと確実に接続可能な設計とする。

(3) 複数の接続口（設置許可基準規則第43条第3項第三号）

(i) 要求事項

常設設備と接続するものにあつては、共通要因によって接続することができなくなることを防止するため、可搬型重大事故等対処設備（原子炉建屋の外から水又は電力を供給するものに限る。）の接続口をそれぞれ互いに異なる複数の場所に設けるものであること。

(ii) 適合性

基本方針については、「1.3.1 多様性、位置的分散、悪影響防止等」に示す。

可搬型スプレイ設備（使用済燃料ピットへのスプレイ）は常設設備と接続しない設計とする。

なお、可搬型スプレイ設備（使用済燃料ピットへのスプレイ）に使用する可搬型ホースは、屋外から燃料取扱棟及び原子炉補助建屋の異なる建屋面を経由して使用済燃料ピットまで設置可能な設計とする。

(4) 設置場所（設置許可基準規則第 43 条第3項第四号）

(i) 要求事項

想定される重大事故等が発生した場合において可搬型重大事故等対処設備を設置場所に据え付け、及び常設設備と接続することができるよう、放射線量が高くなるおそれが少ない設置場所の選定、設置場所への遮蔽物の設置その他の適切な措置を講じたものであること。

(ii) 適合性

基本方針については、「1.3.3 環境条件等」に示す。

可搬型スプレイ設備（使用済燃料ピットへのスプレイ）に使用する可搬型大型送水ポンプ車は、屋外で使用する設備であり、想定される重大事故等時における放射線を考慮しても、設置及び可搬型ホースの接続作業が可能であると想定している。仮に放射線量が高い場合は、放射線量を測定し、線源からの離隔距離をとり放射線量が低い場所に設置すること等により、設備の設置を可能とする。

可搬型ホース及び可搬型スプレイノズルは、屋外及び燃料取扱棟内で使用する設備であり、作業に当たっては、放射線量を確認して、適切な放射線対策に基づき作業安全確保を確認した上で作業を実施する。

可搬型スプレイ設備（使用済燃料ピットへのスプレイ）に使用する可搬型スプレイノズルは、設置場所への設置後は、操作が不要な設計とする。

(5) 保管場所（設置許可基準規則第 43 条第3項第五号）

(i) 要求事項

地震、津波その他の自然現象又は故意による大型航空機の衝突その他のテロリズムによる影響、設計基準事故対処設備及び重大事故等対処設備の配置その他の条件を考慮した上で常設重大事故等対処設備と異なる保管場所に保管すること。

(ii) 適合性

基本方針については、「1.3.1 多様性、位置的分散、悪影響防止等」に示す。

使用済燃料ピットへのスプレイに使用する可搬型大型送水ポンプ車は、原子炉建屋から離れた屋外に分散して保管することで、原子炉建

屋内の使用済燃料ピットポンプ及び燃料取替用水ポンプと共通要因によって同時に機能を喪失しないよう位置的分散を図る設計とする。地震、津波その他の自然現象又は故意による大型航空機の衝突その他のテロリズムによる影響、設計基準対象施設及び重大事故等対処設備の配置その他の条件を考慮し、屋外の51m倉庫・車庫エリア、2号炉東側31mエリア(a)、2号炉東側31mエリア(b)及び展望台行管理道路脇西側60mエリアに分散して保管する設計とする。

使用済燃料ピットへのスプレイに使用する可搬型スプレイノズルは、地震、津波その他の自然現象又は故意による大型航空機の衝突その他のテロリズムによる影響、設計基準対象施設及び重大事故等対処設備の配置その他の条件を考慮し、屋外の2号炉東側31mエリア(a)及び51m倉庫・車庫エリアに分散して保管する設計とする。

(6) アクセスルートの確保（設置許可基準規則第43条第3項第六号）

(i) 要求事項

想定される重大事故等が発生した場合において、可搬型重大事故等対処設備を運搬し、又は他の設備の被害状況を把握するため、工場等内の道路及び通路が確保できるよう、適切な措置を講じたものであること。

(ii) 適合性

基本方針については、「1.3.4 操作性及び試験・検査性」に示す。

使用済燃料ピットへのスプレイに使用する可搬型大型送水ポンプ車は、車両として屋外のアクセスルートを通行してアクセス可能な設計とするとともに、設置場所にて搭載する車輪止めによる固定等が可能な設計とする。51m倉庫・車庫エリア、2号炉東側31mエリア(a)、2号炉東側31mエリア(b)及び展望台行管理道路脇西側60mエリアに分散して保管し、想定される重大事故等時においても、保管場所から設置場所までの経路について、設備の運搬及び移動に支障をきたすことのないよう、複数の屋外のアクセスルートを通行してアクセスできる設計とする。

使用済燃料ピットへのスプレイに使用する可搬型スプレイノズルは、2号炉東側31mエリア(a)及び51m倉庫・車庫エリアに分散して保管し、想定される重大事故等時においても、保管場所から設置場所までの経路について、設備の運搬及び移動に支障をきたすことのないよう、複数の屋外及び屋内のアクセスルートを通行してアクセスできる設計とする。

（「可搬型重大事故等対処設備保管場所及びアクセスルートについて」参照）

(7) 設計基準事故対処設備及び常設重大事故防止設備との多様性（設置許可基準規則第43条第3項第七号）

(i) 要求事項

重大事故防止設備のうち可搬型のものは、共通要因によって、設計基準事故対処設備の安全機能、使用済燃料貯蔵槽の冷却機能若しくは注水機能又は常設重大事故防止設備の重大事故に至るおそれがある事故に対処するために必要な機能と同時にその機能が損なわれるおそれがないよう、適切な措置を講じたものであること。

(ii) 適合性

基本方針については、「1.3.1 多様性、位置的分散、悪影響防止等」に示す。

可搬型スプレイ設備（使用済燃料ピットへのスプレイ）は、重大事故等緩和設備であり、同一目的の設計基準事故対処設備はない。

なお、原子炉建屋、原子炉補助建屋と位置的分散を図り、2号炉東側エリア(a)、2号炉東側エリア(b)、51m倉庫・車庫エリア及び展望台行管理道路脇西側60mエリアの複数箇所に分散して保管する設計とする。

2.11.2.3 放水設備（燃料取扱棟（貯蔵槽内燃料体等）への放水）

2.11.2.3.1 設備概要

使用済燃料ピットからの大量の水の漏えい等による使用済燃料ピット内燃料体等の著しい損傷に至った場合において、燃料損傷時にはできる限り環境への放射性物質の放出を低減するための重大事故等対処設備として、放水設備（燃料取扱棟（貯蔵槽内燃料体等）への放水）を使用する。

放水設備（燃料取扱棟（貯蔵槽内燃料体等）への放水）は、可搬型大容量海水送水ポンプ車、放水砲、可搬型ホース、計測制御装置等で構成し、可搬型大容量海水送水ポンプ車により、海水を可搬型ホースを経由して放水砲から燃料取扱棟（貯蔵槽内燃料体等）へ放水することで、環境への放射性物質の放出を可能な限り低減できる設計とする。

本系統の系統概要図を第2.11-5図に、重大事故等対処設備一覧を表2.11-11に示す。

使用済燃料ピットからの大量の水の漏えいが発生した場合において、可搬型大容量海水送水ポンプ車及び放水砲により海水を燃料取扱棟（貯蔵槽内燃料体等）へ放水する設計とする。

また、可搬型大容量海水送水ポンプ車及び放水砲は設置場所を任意に設定し、複数の方向から燃料取扱棟に向けて放水可能な設計とする。

本系統の操作に当たっては、屋外でのホース接続及び放水砲の設置により系統構成を行った後、可搬型大容量海水送水ポンプ車の操作スイッチにより可搬型大容量海水送水ポンプ車を起動し、運転を行う。

可搬型大容量海水送水ポンプ車は車載のディーゼルエンジンによりポンプを駆動可能な設計とし、燃料は、燃料補給設備であるディーゼル発電機燃料油貯油槽、燃料タンク（SA）、ディーゼル発電機燃料油貯油槽移送ポンプ及び可搬型タンクローリーにより補給可能な設計とする。

可搬型大容量海水送水ポンプ車は、放水設備（燃料取扱棟（貯蔵槽内燃料体等）への放水）として使用するほかに、放水設備（大気への拡散抑制設備）及び使用済燃料ピット内燃料体等の著しい損傷時に用いる設備（大気へ拡散抑制設備）、放水設備（泡消火設備）として使用する設計とする。



図 2.11-5 燃料取扱棟（貯蔵槽内燃料体等）への放水

表2.11-11 放水設備（燃料取扱棟（貯蔵槽内燃料体等）への放水）に関する
重大事故等対処設備一覧

設備区分	設備名
主要設備	可搬型大容量海水送水ポンプ車【可搬】 放水砲【可搬】
付属設備	—
水源	海
流路	可搬型ホース【可搬】 非常用取水設備 貯留堰【常設】 取水口【常設】 取水路【常設】 取水ピットスクリーン室【常設】 取水ピットポンプ室【常設】
注水先	使用済燃料ピット【常設】
電源設備*1 (燃料補給設備を 含む。)	燃料補給設備 ディーゼル発電機燃料油貯油槽【常設】 燃料タンク(SA)【常設】 ディーゼル発電機燃料油移送ポンプ【常設】 可搬型タンクローリー【可搬】
計装設備*2	使用済燃料ピット水位(AM用) 使用済燃料ピット水位(可搬型) 使用済燃料ピット温度(AM用) 使用済燃料ピット可搬型エリアモニタ 使用済燃料ピット監視カメラ(使用済燃料ピット監視カ メラ空冷装置を含む)

*1：電源設備については「2.14 電源設備（設置許可基準規則第57条に対する設計方針を示す章）」で示す。

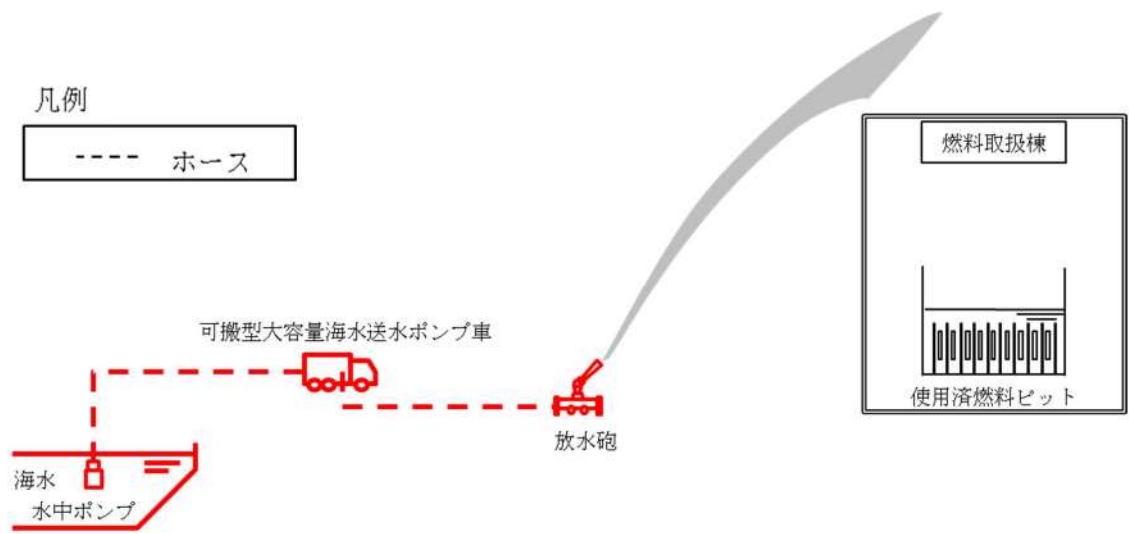
*2：計装設備については「2.15 計装設備（設置許可基準規則第58条に対する設計方針を示す章）」で示す。

2.11.2.3.2 主要設備の仕様

主要機器の仕様を以下に示す。

(1) 可搬型大容量海水送水ポンプ車

型	式	うず巻形
台	数	1 (予備 1) ※ 1
容	量	約1,320m ³ /h (1台あたり) 約1,440m ³ /h (1台あたり)
吐	出	圧
力		約1.4MPa[gage]

※ 1 容量約1,320m³/hの可搬型大容量海水送水ポンプ車と容量約1,440m³/hの可搬型大容量海水送水ポンプ車を合わせて台数は1台(予備1台)とする。

(2) 放水砲

型	式	移動式ノズル
台	数	1 (予備 1)

2.11.2.3.3 設置許可基準規則第43条への適合方針

2.11.2.3.3.1 設置許可基準規則第43条第1項への適合方針

(1) 環境条件及び荷重条件 (設置許可基準規則第43条第1項第一号)

(i) 要求事項

想定される重大事故等が発生した場合における温度、放射線、荷重その他の使用条件において、重大事故等に対処するために必要な機能を有効に発揮するものであること。

(ii) 適合性

基本方針については、「1.3.3 環境条件等」に示す。

燃料取扱棟への放水に使用する可搬型大容量海水送水ポンプ車は、屋外の1, 2号炉北側31mエリア及び51m倉庫・車庫エリアに保管し、重大事故等時は、3号炉取水ピットスクリーン室近傍に設置する設備であることから、想定される重大事故等時における屋外の環境条件及び荷重条件を考慮し、その機能を有効に発揮することができるよう、表2.11-12に示す設計とする。

可搬型大容量海水送水ポンプ車は、想定される重大事故等時において、設置場所で操作可能な設計とする。

可搬型大容量海水送水ポンプ車は、使用時に海水を通水するため、海水影響を考慮した設計とし、海から直接取水する際の異物の流入防止を考慮した設計とする。

放水砲は、屋外の1, 2号炉北側31mエリア及び51m倉庫・車庫エリアに保管し、重大事故等時は、原子炉格納容器及びアニュラス部周辺、又は燃料取扱棟周辺の屋外に設置する設備であることから、想定される重大事故等時における屋外の環境条件及び荷重条件を考慮し、その機能を有

効に発揮することができるよう、表 2.11-12 に示す設計とする。

放水砲は、想定される重大事故等時において、設置場所から操作可能な設計とする。

表2.11-12 想定する環境条件及び荷重条件

環境条件等	対応
温度・圧力・湿度・放射線	屋外で想定される温度、圧力、湿度及び放射線条件下に耐えられる性能を確認した機器を使用する。
屋外の天候による影響	降水及び凍結により機能を損なうことのないよう防水対策及び凍結対策を行える設計とする。
海水を通水する系統への影響	海水を使用可能な設計とする。 可搬型大容量海水送水ポンプ車は、海から直接取水する際の異物の流入防止を考慮した設計とする。
地震	適切な地震荷重との組合せを考慮した上で機器が損傷しない設計とする。また、固縛等による固定が可能な設計とする。
風（台風）・積雪	屋外で想定される風荷重及び積雪荷重を考慮して、機能を損なわない設計とする。
電磁的障害	重大事故等時においても、電磁波によりその機能が損なわれない設計とする。

(2) 操作性（設置許可基準規則第43条第1項第二号）

(i) 要求事項

想定される重大事故等が発生した場合において確実に操作できるものであること。

(ii) 適合性

基本方針については、「1.3.4 操作性及び試験・検査性」に示す。

放水設備（燃料取扱棟への放水）は、表 2.11-13 に示す通り可搬型大容量海水送水ポンプ車、放水砲を、それぞれ海水取水箇所及び放水箇所へ設置し、ホースの接続により系統構成を行った後、可搬型大容量海水送水ポンプ車を起動することで、燃料取扱棟への放水を行う。

可搬型大容量海水送水ポンプ車は、付属の操作スイッチにより設置場所での操作が可能な設計とする。

可搬型大容量海水送水ポンプ車は、車両として屋外のアクセスルートを通行してアクセス可能な可能な設計とするとともに、設置場所にて車輪止めによる固定等ができる設計とする。

放水砲は、車両により屋外のアクセスルートを通行してアクセス可能な設計とするとともに、設置場所にて車輪止めによる固定等ができる設計とする。

可搬型大容量海水送水ポンプ車放水砲及びホースの接続は、簡便な接

続とし、一般的に使用される工具を用いて、可搬型ホースを確実に接続できる設計とする。

現場での操作は、想定される重大事故等が発生した場合において、設置場所の環境条件（被ばく影響等）を考慮の上、誤操作防止のため名称等により識別可能とすることで、操作者の操作性及び識別性を考慮し、また、十分な操作空間を確保することで、確実に操作可能な設計とする。

表 2.11-13 操作対象機器

機器名称	状態の変化	設置場所	操作場所	操作方法	備考
放水砲	放水方向の変更	屋外	屋外	手動操作	—
可搬型ホース	ホース接続	屋外	現場	接続操作	—
可搬型大容量海水送水ポンプ車	停止→起動	屋外	現場	スイッチ操作	—

(3) 試験及び検査（設置許可基準規則第43条第1項第三号）

(i) 要求事項

健全性及び能力を確認するため、発電用原子炉の運転中又は停止中に試験又は検査ができるものであること。

(ii) 適合性

基本方針については、「1.3.4 操作性及び試験・検査性」に示す。

燃料取扱棟（貯蔵槽内燃料体等）への放水に使用する可搬型大容量海水送水ポンプ車は、発電用原子炉の運用中又は停止中に、試験用の仮設水槽を水源とする他系統と独立した試験系統により、独立して機能・性能及び漏えいの有無の確認が可能な設計とする。

可搬型大容量海水送水ポンプ車は、発電用原子炉の運転中又は停止中に、分解又は取替えが可能な設計とする。さらに、発電用原子炉の運用中又は停止中に、車両として運転状態の確認が可能な設計とする。また、外観の確認が可能な設計とする。

放水砲は、発電用原子炉の運転中又は停止中に、独立して機能・性能及び漏えいの有無の確認が可能な設計とするとともに、外観の確認が可能な設計とする。

表 2.11-14 に燃料取扱棟（貯蔵槽内燃料体等）への放水の試験及び検査を示す。

表 2.11-14 燃料取扱棟への放水（貯蔵槽内燃料体等）の試験及び検査

発電用原子炉 の状態	項目	内容
運 転 中 又 は 停 止 中	機能・性能試験	運転性能, 漏えいの確認 車両運転状態の確認
	分解点検	機器を分解し, 各部の状態を目視等で確認
	外観点検	機器外観の確認

(4) 切替えの容易性（設置許可基準規則第43条第1項第四号）

(i) 要求事項

本来の用途以外の用途として重大事故等に対処するために使用する設備にあつては、通常時に使用する系統から速やかに切り替えられる機能を備えるものであること。

(ii) 適合性

基本方針については、「1.1.10.4 操作性及び試験・検査性」に示す。

放水設備（燃料取扱棟への放水）は、想定される重大事故等時において、他の系統と切り替えることなく使用できる設計とする。

なお、放水設備（燃料取扱棟への放水）の機能確立のため、可搬型大容量海水送水ポンプの起動について付属のスイッチにより、設置場所での操作が可能な設計及び設備の移動、設置について車両として屋外のアクセスルートを通行して設置場所まで移動が可能又は車両による運搬が可能な設計とすることで、図 2.11-6 で示すタイムチャートのとおり速やかに機能確立が可能である。

手順の項目	要員 (数)	経過時間 (時間)						備考	
		1	2	3	4	5	6		
		可搬型大容量海水送水ポンプ車及び放水砲による大気への拡散抑制 280分 ▽						操作手順	
可搬型大容量海水送水ポンプ車及び放水砲による大気への放射性物質の拡散抑制	災害対策要員 A～C	3	保管場所への移動 ^{※1※2}						③
		3	可搬型大容量海水送水ポンプ車の移動、設置、可搬型ホースの敷設、接続 ^{※3}						③④
		3	可搬型大容量海水送水ポンプ車の起動 ^{※6}						⑧
		3				送水準備、送水 ^{※6}			
	災害対策要員 D～F	3	保管場所への移動 ^{※1※2}						③
		3	放水砲の運搬、設置 ^{※4}						⑤
		3				可搬型ホースの敷設、接続 ^{※5}			⑧
		3				送水準備、送水 ^{※7}			

※1：可搬型大容量海水送水ポンプ車の保管場所は51m倉庫・車庫エリア及び1，2号炉北側31mエリア，可搬型ホースの保管場所は51m倉庫・車庫エリア及び1，2号炉北側31mエリア，放水砲の保管場所は51m倉庫・車庫エリア及び1，2号炉北側31mエリア
 ※2：中央制御室から51m倉庫・車庫エリアまでの移動を想定した移動時間に余裕を見込んだ時間
 ※3：可搬型大容量海水送水ポンプ車の移動時間として，51m倉庫・車庫エリアから海水取水箇所（3号炉取水ピットスクリーン室）までを想定した移動時間，可搬型大容量海水送水ポンプ車の設置実績及び可搬型ホースの敷設実績を考慮した作業時間に余裕を見込んだ時間
 ※4：放水砲の運搬時間として，51m倉庫・車庫エリアから原子炉建屋付近又はタービン建屋付近までを想定した移動時間及び放水砲の設置実績を考慮した作業時間に余裕を見込んだ時間
 ※5：可搬型ホースの敷設実績を考慮した作業時間に余裕を見込んだ時間
 ※6：可搬型大容量海水送水ポンプ車の起動実績を考慮した作業時間に余裕を見込んだ時間
 ※7：放水実績を考慮した作業時間に余裕を見込んだ時間

図 2.11-6 可搬型大容量海水送水ポンプ車及び放水砲による大気への拡散抑制 タイムチャート[※]

※：「実用発電用原子炉に係る発電用原子炉設置者の重大事故の発生及び拡大の防止に必要な措置を実施するために必要な技術的能力に係る審査基準」への適合状況についての「1.12 工場等外への放射性物質の拡散を抑制するための手順等」で示すタイムチャート

(5) 悪影響の防止（設置許可基準規則第43条第1項第五号）

(i) 要求事項

工場等内の他の設備に対して悪影響を及ぼさないものであること。

(ii) 適合性

基本方針については、「1.3.1 多様性，位置的分散，悪影響防止等」に示す。

放水設備（燃料取扱棟への放水）に使用する可搬型大容量海水送水ポンプ車及び放水砲は，他の設備から独立して保管及び使用することで，他の設備に悪影響を及ぼさない設計とする。

なお，屋外で使用する重大事故等対処設備は屋外仕様とし，放水設備により大気中に放水される水滴による影響はないが，放水砲は当該設備に直接放水しない位置に設置可能な設計とする。

可搬型大容量海水送水ポンプ車及び放水砲は，車輪止めによる固定等を行うことで，他の設備に悪影響を及ぼさない設計とする。

可搬型大容量海水送水ポンプ車は，飛散物となって他の設備に悪影響を及ぼさない設計とする。

(6) 設置場所（設置許可基準規則第43条第1項第六号）

(i) 要求事項

想定される重大事故等が発生した場合において重大事故等対処設備の操作及び復旧作業を行うことができるよう、放射線量が高くなるおそれが少ない設置場所の選定、設置場所への遮蔽物の設置その他の適切な措置を講じたものであること。

(ii) 適合性

基本方針については、「1.3.3 環境条件等」に示す。

放水設備（燃料取扱棟への放水）の操作に必要な機器の設置場所及び操作場所を表 2.11-13 に示す。このうち、可搬型大容量海水送水ポンプ車及び放水砲は、屋外で操作するが、設置場所及び操作場所の放射線量が高くなるおそれが少ないため操作が可能である。

2.11.2.3.3.2 設置許可基準規則第43条第3項への適合方針

(1) 容量（設置許可基準規則第43条第3項第一号）

(i) 要求事項

想定される重大事故等の収束に必要な容量に加え、十分に余裕のある容量を有するものであること。

(ii) 適合性

基本方針については、「1.3.2 容量等」に示す。

燃料取扱棟（貯蔵槽内燃料体等）への放水に使用する可搬型大容量海水送水ポンプ車は、想定される重大事故等時において、放射性物質の拡散抑制への対応に対して、できる限り燃料損傷の進行緩和及び環境への放射性物質の放出を低減するために放水砲による噴霧放射により広範囲において燃料取扱棟（貯蔵槽内燃料体等）に放水できる容量を有するものを1セット1台使用する。可搬型大容量海水送水ポンプの保有数は、1セット1台に加えて、故障時及び保守点検による待機所外時のバックアップ用として1台の合計2台保管する設計とする。

燃料取扱棟（貯蔵槽内燃料体等）への放水に使用する可搬型大容量海水送水ポンプ車の吐出圧力は、燃料取扱棟（貯蔵槽内燃料体等）へ放水する場合の水源（海）と放水先（燃料取扱棟（貯蔵槽内燃料体等））の圧力差、静水頭、機器圧損並びに配管・ホース及び弁類圧損を考慮し、可搬型大容量海水送水ポンプ車1台運転で燃料取扱棟（貯蔵槽内燃料体等）へ必要な流量を放水できる吐出圧力を確保可能な設計とする。

燃料取扱棟（貯蔵槽内燃料体等）への放水に使用する放水砲は想定される重大事故当時において、放射性物質の拡散抑制への対応に対して、放水砲による噴霧放射により広範囲において燃料取扱棟（貯蔵槽内燃料体等）に放水できる容量を有するものを1セット1台使用する。放水砲の保有数は、1セット1台に加えて、故障時及び保守点検による待機除

外時のバックアップ用として1台の合計2台を保管する設計とする。

(2) 確実な接続（設置許可基準規則第43条第3項第二号）

(i) 要求事項

常設設備（発電用原子炉施設と接続されている設備又は短時間に発電用原子炉施設と接続することができる常設の設備をいう。以下同じ）と接続するものにあつては、当該常設設備と容易かつ確実に接続することができる、かつ、二以上の系統又は発電用原子炉施設が相互に使用することができるよう、接続部の規格の統一その他の適切な措置を講じたものであること。

(ii) 適合性

基本方針については、「1.3.4 操作性及び試験・検査性」に示す。

放水設備（燃料取扱棟への放水）は、常設設備と接続しない設計とする。

なお、放水設備（燃料取扱棟への放水）に使用する大容量海水送水ポンプ車及び放水砲とホースとの接続は、簡便な接続とし、一般的に使用される工具を用いて、可搬型ホースを確実に接続できる設計とする。

(3) 複数の接続口（設置許可基準規則第43条第3項第三号）

(i) 要求事項

常設設備と接続するものにあつては、共通要因によって接続することができなくなることを防止するため、可搬型重大事故等対処設備（原子炉建屋の外から水又は電力を供給するものに限る。）の接続口をそれぞれ互いに異なる複数の場所に設けるものであること。

(ii) 適合性

基本方針については、「1.3.1 多様性、位置的分散、悪影響防止等」に示す。

放水設備（燃料取扱棟への放水）は常設設備と接続しない設計とする。

(4) 設置場所（設置許可基準規則第43条第3項第四号）

(i) 要求事項

想定される重大事故等が発生した場合において可搬型重大事故等対処設備を設置場所に据え付け、及び常設設備と接続することができるよう、放射線量が高くなるおそれが少ない設置場所の選定、設置場所への遮蔽物の設置その他の適切な措置を講じたものであること。

(ii) 適合性

基本方針については、「1.3.3 環境条件等」に示す。

放水設備（燃料取扱棟への放水）に使用する大容量海水送水ポンプ車及び放水砲は、屋外に保管及び設置し、想定される重大事故等時における環境条件を考慮した設計とする。

なお、ホースの接続作業は、簡便な接続方式であるはめ合い構造にすることにより、確実に接続が可能な設計とする。

(5) 保管場所（設置許可基準規則第 43 条第3項第五号）

(i) 要求事項

地震、津波その他の自然現象又は故意による大型航空機の衝突その他のテロリズムによる影響、設計基準事故対処設備及び重大事故等対処設備の配置その他の条件を考慮した上で常設重大事故等対処設備と異なる保管場所に保管すること。

(ii) 適合性

基本方針については、「1.3.1 多様性、位置的分散、悪影響防止等」に示す。

燃料取扱棟（貯蔵槽内燃料体等）への放水に使用する大容量海水送水ポンプ車及び放水砲は、原子炉建屋及び原子炉補助建屋から離れた屋外に保管する。地震、津波その他の自然現象又は故意による大型航空機の衝突その他のテロリズムによる影響、設計基準対象施設及び重大事故等対処設備の配置その他の条件を考慮し、屋外の1、2号炉北側31mエリア及び51m倉庫・車庫エリアに分散して保管する設計とする。

(6) アクセスルートの確保（設置許可基準規則第 43 条第3項第六号）

(i) 要求事項

想定される重大事故等が発生した場合において、可搬型重大事故等対処設備を運搬し、又は他の設備の被害状況を把握するため、工場等内の道路及び通路が確保できるよう、適切な措置を講じたものであること。

(ii) 適合性

基本方針については、「1.3.4 操作性及び試験・検査性」に示す。

燃料取扱棟（貯蔵槽内燃料体等）への放水に使用する大容量海水送水ポンプ車は、車両として屋外のアクセスルートを通行してアクセス可能な設計とするとともに、設置場所にて車輪止めにより固定等ができる設計とする。放水砲は、車両により屋外のアクセスルートを通行してアクセス可能な設計とするとともに、設置場所にて車輪止めによる固定等ができる設計とする。

1、2号炉北側31mエリア及び51m倉庫・車庫エリアに分散して保管し、想定される重大事故等時においても、保管場所から設置場所までの経路について、設備の運搬及び移動に支障をきたすことのないよう、複数の屋外のアクセスルートを通行してアクセスできる設計とする。

(「可搬型重大事故等対処設備保管場所及びアクセスルートについて」参照)

(7) 設計基準事故対処設備及び常設重大事故防止設備との多様性 (設置許可基準規則第43条第3項第七号)

(i) 要求事項

重大事故防止設備のうち可搬型のものは、共通要因によって、設計基準事故対処設備の安全機能、使用済燃料貯蔵槽の冷却機能若しくは注水機能又は常設重大事故防止設備の重大事故に至るおそれがある事故に対処するために必要な機能と同時にその機能が損なわれるおそれがないよう、適切な措置を講じたものであること。

(ii) 適合性

基本方針については、「1.3.1 多様性、位置的分散、悪影響防止等」に示す。

放水設備 (燃料取扱棟への放水) は、重大事故等緩和設備であり、同一目的の設計基準事故対処設備はない。

なお、原子炉建屋、原子炉補助建屋と位置的分散を図り、1、2号炉北側エリア及び51m倉庫・車庫エリアの複数箇所に分散して保管する設計とする。

2.11.2.4 計測設備（使用済燃料ピットの監視）

2.11.2.4.1 設備概要

計測設備（使用済燃料ピットの監視）として、使用済燃料ピット水位（AM用）、使用済燃料ピット水位（可搬型）、使用済燃料ピット温度（AM用）、使用済燃料ピット可搬型エリアモニタ及び使用済燃料ピット監視カメラを使用する。

使用済燃料ピット水位（AM用）、使用済燃料ピット水位（可搬型）、使用済燃料ピット温度（AM用）及び使用済燃料ピット可搬型エリアモニタは、想定される重大事故等時において、変動する可能性のある範囲にわたり測定可能な設計とする。また、使用済燃料ピット監視カメラは、想定される重大事故等時の使用済燃料ピットの状態を監視できる設計とする。また、使用済燃料ピット監視カメラは、その環境影響を考慮して使用済燃料ピット監視カメラ空冷装置にて冷却することで耐環境性向上を図る設計とする。

使用済燃料ピット水位（AM用）、使用済燃料ピット水位（可搬型）、使用済燃料ピット温度（AM用）及び使用済燃料ピット監視カメラは、非常用交流電源設備に加えて、常設代替交流電源設備又は可搬型代替交流電源設備から所内常設蓄電式直流電源設備を介した給電、所内常設蓄電式直流電源設備又は可搬型直流電源設備から給電が可能であり、使用済燃料ピット可搬型エリアモニタ及び使用済燃料ピット監視カメラ空冷装置は、非常用交流電源設備に加えて、常設代替交流電源設備又は可搬型代替交流電源設備から給電可能な設計とする。

使用済燃料ピット水位（可搬型）は、吊込装置（フロート、シンカーを含む。）、ワイヤー等を可搬型とすることにより、使用済燃料ピット内の構造等に影響を受けない設計とする。

使用済燃料ピット可搬型エリアモニタは、取り付けを想定する複数の場所の放射線量率と使用済燃料ピット区域の放射線量率の相関（減衰率）をあらかじめ評価しておくことで、使用済燃料ピット区域の放射線量率を推定できる設計とする。

本設備の概要図を図2.11-7に、重大事故等対処設備一覧を表2.11-15に示す。

表2.11-15 計測設備（使用済燃料ピットの監視）に関する重大事故等対処設備
一覧

設備区分	設備名
主要設備	使用済燃料ピット水位（AM用）【常設】 使用済燃料ピット水位（可搬型）【可搬】 使用済燃料ピット温度（AM用）【常設】 使用済燃料ピット可搬型エリアモニタ【可搬】 使用済燃料ピット監視カメラ（使用済燃料ピット監視カメラ空冷装置を含む。）【常設】
付属設備	—
水源	—
流路	—
注水先	—
電源設備*1 （燃料補給設備を含む。）	非常用交流電源設備 ディーゼル発電機【常設】 ディーゼル発電機燃料油サービスタンク【常設】 ディーゼル発電機燃料油貯油槽【常設】 ディーゼル発電機燃料油移送ポンプ【常設】 常設代替交流電源設備【常設】 代替非常用発電機【常設】 可搬型タンクローリー【可搬】 ディーゼル発電機燃料油貯油槽【常設】 燃料タンク（SA）【常設】 ディーゼル発電機燃料油移送ポンプ【常設】 所内常設蓄電式直流電源設備 蓄電池（非常用）【常設】 後備蓄電池【常設】 A充電器【常設】 B充電器【常設】 可搬型代替交流電源設備 可搬型代替電源車【可搬】 ディーゼル発電機燃料油貯油槽【常設】 燃料タンク（SA）【常設】 可搬型タンクローリー【可搬】 ディーゼル発電機燃料油移送ポンプ【常設】 可搬型代替直流電源設備 可搬型直流電源用発電機【可搬】

	ディーゼル発電機燃料油貯油槽【常設】 燃料タンク（SA）【常設】 可搬型タンクローリー【可搬】 可搬型直流変換器【可搬】
--	-----------------------------------------------------------------------

*1：単線結線図を補足説明資料 54-6 に示す。

電源設備については「2.14 電源設備（設置許可基準規則第 57 条に対する設計方針を示す章）」で示す。

2.11.2.4.2 主要設備の仕様

主要機器の仕様を以下に示す。

(1) 使用済燃料ピット水位 (AM用)

個	数	2
計測範囲		T.P. 25.24m～32.76m
検出器		電波式水位検出器

(2) 使用済燃料ピット水位 (可搬型)

個	数	2 (予備1)
計測範囲		T.P. 21.30m～32.76m
検出器		フロート式水位検出器

(3) 使用済燃料ピット温度 (AM用)

個	数	2
計測範囲		0～100℃
検出器		測温抵抗体

(4) 使用済燃料ピット可搬型エリアモニタ

個	数	1 (予備1)
計測範囲		10nSv/h～1,000mSv/h
検出器		半導体検出器 NaI(Tl)シンチレーション検出器

(5) 使用済燃料ピット監視カメラ (使用済燃料ピット監視カメラ空冷装置を含む。)

個	数	1
種	類	赤外線カメラ

2.11.2.4.3 設置許可基準規則第43条への適合方針

2.11.2.4.3.1 設置許可基準規則第43条第1項への適合方針

(1) 環境条件及び荷重条件 (設置許可基準規則第43条第1項第一号)

(i) 要求事項

想定される重大事故等が発生した場合における温度、放射線、荷重その他の使用条件において、重大事故等に対処するために必要な機能を有効に発揮するものであること。

(ii) 適合性

基本方針については、「1.3.3 環境条件等」に示す。

使用済燃料ピット水位（AM用）及び使用済燃料ピット温度（AM用）は燃料取扱棟内に設置し、想定される重大事故等時における環境条件を考慮した設計とする。使用済燃料ピット水位（可搬型）は燃料取扱棟内又は周辺補機棟内に保管及び燃料取扱棟内に設置し、想定される重大事故等時における環境条件を考慮した設計とする。使用済燃料ピット可搬型エリアモニタは、周辺補機棟内又は原子炉補助建屋内に保管及び周辺補機棟内、原子炉補助建屋内又は屋外に設置し、想定される重大事故等時における環境条件を考慮した設計とする。使用済燃料ピット監視カメラは、燃料取扱棟内に設置し、想定される重大事故等時の環境を考慮して空気を供給し冷却することで耐環境性向上を図る設計とする。使用済燃料ピット監視カメラ冷却装置は、周辺補機棟又は原子炉補助建屋内に保管及び原子炉補助建屋内に設置し、想定される重大事故等時における環境条件を考慮し、表 2.11-16 に示す設計とする。

表2.11-16 想定する環境条件及び荷重条件

環境条件等	対応
温度・圧力・湿度・放射線	設備の設置場所（燃料取扱棟，周辺補機棟，屋外）で想定される温度，圧力，湿度及び放射線条件下に耐えられる性能を確認した機器を使用する。
屋外の天候による影響	燃料取扱棟と周辺補機棟内に設置するため，天候による影響は受けない。屋外については，降水及び凍結により機能を損なうおそれのないよう防水対策及び凍結対策を行える設計とする。
海水を通水する系統への影響	海水を通水しない。
地震	適切な地震荷重との組合せを考慮した上で機器が損傷しない設計とする（詳細は「1.1.2 耐震設計の基本方針」に示す。）。 また，可搬型のものは，固縛等による固定ができる設計とする。
風（台風）・積雪	燃料取扱棟と周辺補機棟内に設置するため，風（台風）及び積雪の影響は受けない。屋外については，屋外で想定される風荷重及び積雪荷重を考慮して，機能を損なわない設計とする。
電磁的障害	重大事故等時においても，電磁波によりその機能が損なわれない設計とする。

(2) 操作性（設置許可基準規則第43条第1項第二号）

(i) 要求事項

想定される重大事故等が発生した場合において確実に操作できるものであること。

(ii) 適合性

基本方針については、「1.3.4 操作性及び試験・検査性」に示す。

常設設備による使用済燃料ピットの状態監視は、表2.11-17 に示す通り、使用済燃料ピット水位（AM用）、使用済燃料ピット温度（AM用）及び使用済燃料ピット監視カメラは、想定される重大事故等時において、操作することなく中央制御室から監視可能な設計とする。上記の重大事故等対処設備による監視計器は常設設備であり設置等を必要としない設計とする。

可搬型設備による使用済燃料ピットの状態監視は、表2.11-17 に示す通り、使用済燃料ピット水位（可搬型）、使用済燃料ピット可搬型エリアモニタ及び使用済燃料ピット監視カメラ空冷装置を配置し中央制御室にて使用済燃料ピットの状態監視を行う。

使用済燃料ピット水位（可搬型）の吊込装置（フロート、シンカーを含む）、ワイヤー等、使用済燃料ピット可搬型エリアモニタ及び使用済燃料ピット監視カメラ空冷装置は、人力により運搬、移動ができる設計とする。

使用済燃料ピット水位（可搬型）の吊込装置等の取り付けは、取付金具を用いて確実に取り付けできる設計とする。使用済燃料ピット水位（可搬型）の変換器及びワイヤーの接続は、確実に接続できる設計とする。使用済燃料ピット水位（可搬型）のケーブル接続はコネクタ接続とし、接続方式を統一することにより、ケーブルを確実に接続できる設計とする。

使用済燃料ピット監視カメラ空冷装置は、使用済燃料ピット監視カメラに確実に接続できるとともに、現場での操作が可能な設計とする。

使用済燃料ピット水位（可搬型）及び使用済燃料ピット監視カメラ空冷装置は、屋内のアクセスルートを通行してアクセスできる設計とする。

使用済燃料ピット可搬型エリアモニタは、複数の場所の放射線量率と使用済燃料ピット区域の放射線量率の相関（減衰率）をあらかじめ評価している場所のうち設置場所としている箇所、車輪止めによる固定等が可能な設計とする。使用済燃料ピット可搬型エリアモニタのケーブル接続はコネクタ接続とし、接続方式を統一することにより、ケーブルを確実に接続できる設計とする。使用済燃料ピット可搬型エリアモニタは、付属の操作スイッチにより現場での操作が可能な設計とし、屋内及び屋外のアクセスルートを通行してアクセスできる設計とする。

現場での操作は、想定される重大事故等が発生した場合において、設置場所の環境条件（被ばく影響等）を考慮の上、誤操作防止のため名称等により識別可能とすることで、操作者の操作性及び識別性を考慮し、

また、十分な操作空間を確保することで、確実に操作可能な設計とする。

表2.11-17 操作対象機器

機器名称	状態の変化	設置場所	操作場所	操作方法	備考
使用済燃料ピット水位（可搬型）	接続	燃料取扱棟 T.P. 33. 1m	現場	—	—
可搬型エリアモニタ	接続	屋外	現場	接続操作	—
使用済燃料ピット監視カメラ空冷装置	接続	原子炉補助建屋 T.P. 33. 1m	現場	スイッチ操作	—
SFP 監視カメラ空冷設備空冷装置 出口弁	全閉→全開	原子炉補助建屋 T.P. 33. 1m	現場	スイッチ操作	—
使用済燃料ピット監視カメラ空冷装置	停止→起動	原子炉補助建屋 T.P. 33. 1m	現場	スイッチ操作	—

(3) 試験及び検査（設置許可基準規則第43条第1項第三号）

(i) 要求事項

健全性及び能力を確認するため、発電用原子炉の運転中又は停止中に試験又は検査ができるものであること。

(ii) 適合性

基本方針については、「1.3.4 操作性及び試験・検査性」に示す。

使用済燃料ピット水位（AM用）、使用済燃料ピット水位（可搬型）及び使用済燃料ピット温度（AM用）は、発電用原子炉の運転中又は停止中に模擬入力による機能・性能の確認（特性の確認）及び校正が可能な設計とする。

使用済燃料ピット監視カメラは、発電用原子炉の運転中又は停止中に模擬入力による機能・性能の確認（特性の確認）及び校正が可能な設計とする。

使用済燃料ピット監視カメラ空冷装置は、発電用原子炉の運転中又は停止中に機能・性能の確認が可能な設計とする。

使用済燃料ピット可搬型エリアモニタは、発電用原子炉の運転中又は停止中に模擬入力による機能・性能の確認（特性の確認）及び校正が可能な設計とする。

表2.11-18 に使用済燃料ピットの監視の試験及び検査を示す。

表 2.11-18 使用済燃料ピットの監視の試験及び検査

発電用原子炉の状態	項目	内容
運転中 又は停止中	特性試験	模擬入力による機能・性能の確認 校正
	機能・性能試験	運転性能の確認

(4) 切替えの容易性（設置許可基準規則第43条第1項第四号）

(i) 要求事項

本来の用途以外の用途として重大事故等に対処するために使用する設備にあつては、通常時に使用する系統から速やかに切り替えられる機能を備えるものであること。

(ii) 適合性

基本方針については、「1.3.4 操作性及び試験・検査性」に示す。

使用済燃料ピット水位（AM用）、使用済燃料ピット水位（可搬型）、使用済燃料ピット温度（AM用）、使用済燃料ピット可搬型エリアモニタ並びに使用済燃料ピット監視カメラは、想定される重大事故等時において、他の系統と切り替えることなく使用できる設計とする。

なお、計測設備（使用済燃料ピットの状態監視）の機能確立のため、中央制御室にて監視可能な設計、設備の移動、設置について屋内のアクセスルートを通行して設置場所まで移動が可能な設計及び系統構成に必要な弁操作については、現場操作が可能な設計とすることで、図2.11-8 で示すタイムチャートの通り速やかに機能確立が可能である。

		経過時間（時間）				備考
		1	2	3	4	
手順の項目	要員（数）	使用済燃料ピット状態の監視開始 120分 ▽				操作手順
可搬型設備による 使用済燃料ピットの 状態監視	災害対策要員 A, B	2	移動 ^{※1}			②
				可搬型水位計運搬, 設置 ^{※2}		②
	災害対策要員 C, D	2	移動 ^{※1}			③
				可搬型エリアモニタ運搬, 設置 ^{※3}		③
			監視カメラ空冷装置準備, 起動 ^{※4}		⑤⑥	

※1：中央制御室から使用済燃料ピットまでの移動時間に余裕を見込んだ時間及び機器の操作時間に余裕を見込んだ時間

※2：可搬型水位計運搬及び設置作業を想定した作業時間に余裕を見込んだ時間

※3：可搬型エリアモニタ運搬及び設置作業を想定した作業時間に余裕を見込んだ時間

※4：監視カメラ空冷装置準備及び起動操作を想定した作業時間に余裕を見込んだ時間

第 2.11-8 図 可搬型設備による使用済燃料ピットの状態監視
タイムチャート[※]

※：「実用発電用原子炉に係る発電用原子炉設置者の重大事故の発生及び拡大の防止に必要な措置を実施するために必要な技術的能力に係る審査基準」への適合状況についての「1.11 使用済燃料貯蔵槽の冷却等のための手順等」で示すタイムチャート

(5) 悪影響の防止（設置許可基準規則第43条第1項第五号）

(i) 要求事項

工場等内の他の設備に対して悪影響を及ぼさないものであること。

(ii) 適合性

基本方針については、「1.3.1 多様性，位置的分散，悪影響防止等」に示す。

使用済燃料ピットの監視に使用する使用済燃料ピット水位（AM用），使用済燃料ピット温度（AM用）及び使用済燃料ピット監視カメラは，他の設備と電気的な分離を行うことで，他の設備に悪影響を及ぼさない設計とする。

使用済燃料ピットの監視に使用する使用済燃料ピット水位（可搬型），使用済燃料ピット可搬型エリアモニタ及び使用済燃料ピット監視カメラ空冷装置は，通常時に接続先の系統と分離された状態であること及び重大事故等時は重大事故等対処設備として系統構成をすることで，他の設備に悪影響を及ぼさない設計とする。

(6) 設置場所（設置許可基準規則第43条第1項第六号）

(i) 要求事項

想定される重大事故等が発生した場合において重大事故等対処設備の操作及び復旧作業を行うことができるよう，放射線量が高くなるおそれが少ない設置場所の選定，設置場所への遮蔽物の設置その他の適切な措置を講

じたものであること。

(ii) 適合性

基本方針については、「1.3.3 環境条件等」に示す。

計測設備（使用済燃料ピットの監視）の操作に必要な機器の設置場所及び操作場所を表2.11-17に示す。

計測設備（使用済燃料ピットの監視）に使用する使用済燃料ピット水位（AM用）、使用済燃料ピット水位（可搬型）、使用済燃料ピット温度（AM用）、使用済燃料ピット可搬型エリアモニタ及び使用済燃料ピット監視カメラは、放射線量を確認して、適切な放射線対策に基づき作業安全確保を確認した上で作業を実施する。

使用済燃料ピット水位（AM用）及び使用済燃料ピット温度（AM用）は、燃料取扱棟内に設置し、想定される重大事故等時における環境条件を考慮した設計とする。使用済燃料ピットに設置する使用済燃料ピット水位（可搬型）は、燃料取扱棟又は周辺補機棟内に保管及び燃料取扱棟内に設置し、想定される重大事故等時における環境条件を考慮した設計とする。操作は設置場所で可能な設計とする。使用済燃料ピット可搬型エリアモニタは、周辺補機棟又は原子炉補助建屋内に保管及び周辺補機棟内、原子炉補助建屋内又は屋外に設置し、想定される重大事故等時における環境条件を考慮した設計とする。操作は設置場所で可能な設計とする。

2.11.2.4.3.2 設置許可基準規則第43条第2項への適合方針

(1) 容量（設置許可基準規則第43条第2項第一号）

(i) 要求事項

想定される重大事故等の収束に必要な容量を有するものであること。

(ii) 適合性

基本方針については、「1.3.2 容量等」に示す。

使用済燃料ピット水位（AM用）は、想定される重大事故等時において変動する可能性のある使用済燃料ピット上部から使用済燃料上端近傍までの範囲にわたり水位を測定できる設計とする。

使用済燃料ピット温度（AM用）は、想定される重大事故等時において変動する可能性のある範囲にわたり温度を測定できる設計とする。

使用済燃料ピット監視カメラは、想定される重大事故等時において赤外線機能により使用済燃料ピットの状態及び使用済燃料ピットの水温の傾向を監視できる設計とする。

(2) 共用の禁止（設置許可基準規則第43条第2項第二号）

(i) 要求事項

二以上の発電用原子炉施設において共用するものでないこと。ただし、二以上の発電用原子炉施設と共用することによって当該二以上の発電用原子炉施設の安全性が向上する場合であって、同一の工場等内の他の発電用

原子炉施設に対して悪影響を及ぼさない場合は、この限りでない。

(ii) 適合性

基本方針については、「1.3.1 多様性、位置的分散、悪影響防止等」に示す。

使用済燃料ピットの監視に使用する重大事故等対処設備は、二以上の発電用原子炉施設において共用しない設計とする。

(3) 設計基準事故対処設備との多様性（設置許可基準規則第43条第2項第三号）

(i) 要求事項

常設重大事故防止設備は、共通要因によって設計基準事故対処設備の安全機能と同時にその機能が損なわれるおそれがないよう、適切な措置を講じたものであること。

(ii) 適合性

基本方針については、「1.3.1 多様性、位置的分散、悪影響防止等」に示す。

計測設備（使用済燃料ピットの監視）に使用する使用済燃料ピット水位（AM用）、使用済燃料ピット温度（AM用）及び使用済燃料ピット監視カメラは、同一目的の設計基準事故対処設備はない。

使用済燃料ピット水位（AM用）、使用済燃料ピット温度（AM用）及び使用済燃料ピット監視カメラは、使用済燃料ピット水位、使用済燃料ピット温度及び使用済燃料ピットエリアモニタと共通要因によって同時に機能を損なわないよう、使用済燃料ピット水位（AM用）、使用済燃料ピット温度（AM用）及び使用済燃料ピット監視カメラは、非常用交流電源設備に対して、多様性を有する所内常設蓄電式直流電源設備又は可搬型代替直流電源設備から給電が可能な設計とし、使用済燃料ピット監視カメラ空冷装置は、非常用交流電源設備に対して多様性を有する常設代替交流電源設備又は可搬型代替交流電源設備から給電が可能な設計とする。電源設備の多様性、位置的分散については「2.14 電源設備【57条】」に記載する。

2.11.2.4.3.3 設置許可基準規則第43条第3項への適合方針

(1) 容量（設置許可基準規則第43条第3項第一号）

(i) 要求事項

想定される重大事故等の収束に必要な容量に加え、十分に余裕のある容量を有するものであること。

(ii) 適合性

基本方針については、「1.3.2 容量等」に示す。

使用済燃料ピット水位（可搬型）は、想定される重大事故等時において変動する可能性のある使用済燃料ピット上部から底部近傍までの範囲にわ

たり水位を測定できる設計とする。使用済燃料ピット水位（可搬型）は、1セット2個使用する。保有数は、1セット2個に加えて、故障時及び保守点検による待機除外時のバックアップ用として1個の合計3個を保管する。

使用済燃料ピット可搬型エリアモニタは、想定される重大事故等時において変動する可能性のある範囲を測定できる設計とし、取り付けを想定する複数の場所の放射線量率と使用済燃料ピット区域の放射線量率の相関（減衰率）をあらかじめ評価しておくことで、使用済燃料ピット区域の放射線量率を推定できる設計とする。使用済燃料ピット可搬型エリアモニタは1セット1個使用する。保有数は、1セット1個に加えて、故障時及び保守点検による待機除外時のバックアップ用として1個の合計2個を保管する。

使用済燃料ピット監視カメラ空冷装置は、使用済燃料ピット監視カメラの耐環境性向上用の空気を供給し、1セット1個使用する。保有数は、1セット1個に加えて、故障時及び保守点検による待機除外時のバックアップ用として1個の合計2個を保管する。

(2) 確実な接続（設置許可基準規則第43条第3項第二号）

(i) 要求事項

常設設備（発電用原子炉施設と接続されている設備又は短時間に発電用原子炉施設と接続することができる常設の設備をいう。以下同じ。）と接続するものにあつては、当該常設設備と容易かつ確実に接続することができ、かつ、二以上の系統又は発電用原子炉施設が相互に使用することができるよう、接続部の規格の統一その他の適切な措置を講じたものであること。

(ii) 適合性

基本方針については、「1.3.4 操作性及び試験・検査性」に示す。

計測設備（使用済燃料ピットの監視）に使用する使用済燃料ピット水位（可搬型）、使用済燃料ピット可搬型エリアモニタ及び使用済燃料ピット監視カメラ空冷装置の接続は簡便な接続規格による接続とし、確実に接続できる設計とする。

使用済燃料ピット水位（可搬型）及び使用済燃料ピット可搬型エリアモニタのケーブル接続はコネクタ接続とし、接続方式を統一することにより、ケーブルを確実に接続できる設計とする。

使用済燃料ピット監視カメラ空冷装置は、使用済燃料ピット監視カメラに確実に接続できる設計とする。

(3) 複数の接続口（設置許可基準規則第43条第3項第三号）

(i) 要求事項

常設設備と接続するものにあつては、共通要因によって接続することができなくなることを防止するため、可搬型重大事故等対処設備（原子炉建

屋の外から水又は電力を供給するものに限る。)の接続口をそれぞれ互いに異なる複数の場所に設けるものであること。

(ii) 適合性

基本方針については、「1.3.1 多様性、位置的分散、悪影響防止等」に示す。

計測設備（使用済燃料ピットの監視）に使用する使用済燃料ピット水位（可搬型）、使用済燃料ピット可搬型エリアモニタ及び使用済燃料ピット監視カメラ空冷装置は、原子炉建屋及び原子炉補助建屋の外から水及び電力を供給する設備ではないことから、接続箇所に対する設計上の考慮は不要である。

(4) 設置場所（設置許可基準規則第43条第3項第四号）

(i) 要求事項

想定される重大事故等が発生した場合において可搬型重大事故等対処設備を設置場所に据え付け、及び常設設備と接続することができるよう、放射線量が高くなるおそれが少ない設置場所の選定、設置場所への遮蔽物の設置その他の適切な措置を講じたものであること。

(ii) 適合性

基本方針については、「1.3.3 環境条件等」に示す。

計測設備（使用済燃料ピットの監視）に使用する使用済燃料ピット水位（可搬型）、使用済燃料ピット可搬型エリアモニタ及び使用済燃料ピット監視カメラ空冷装置は、は、燃料取扱棟内で使用する設備であり、作業に当たっては、放射線量を確認して、適切な放射線対策に基づき作業安全確保を確認した上で作業を実施する。

(5) 保管場所（設置許可基準規則第43条第3項第五号）

(i) 要求事項

地震、津波その他の自然現象又は故意による大型航空機の衝突その他のテロリズムによる影響、設計基準事故対処設備及び重大事故等対処設備の配置その他の条件を考慮した上で常設重大事故等対処設備と異なる保管場所に保管すること。

(ii) 適合性

基本方針については、「1.3.1 多様性、位置的分散、悪影響防止等」に示す。

使用済燃料ピットの監視に使用する使用済燃料ピット水位（可搬型）、使用済燃料ピット可搬型エリアモニタ及び使用済燃料ピット監視カメラ空冷装置は、地震、津波その他の自然現象又は故意による大型航空機の衝突その他のテロリズムによる影響、設計基準事故対処設備及び重大事故等対処設備の配置その他の条件を考慮し、周辺補機棟及び燃料取扱棟 T. P. 33.1m及び原子炉補助建屋 T. P. 33.1mに分散して保管する設計とする。

(6) アクセスルートの確保（設置許可基準規則第43条第3項第六号）

(i) 要求事項

想定される重大事故等が発生した場合において、可搬型重大事故等対処設備を運搬し、又は他の設備の被害状況を把握するため、工場等内の道路及び通路が確保できるよう、適切な措置を講じたものであること。

(ii) 適合性

基本方針については、「1.3.4 操作性及び試験・検査性」に示す。

使用済燃料ピットの監視に使用する使用済燃料ピット水位（可搬型）及び使用済燃料ピット監視カメラ空冷装置は、周辺補機棟及び燃料取扱棟 T.P. 33.1m 及び原子炉補助建屋 T.P. 33.1m に保管し、想定される重大事故等時においても、保管場所から設置場所までの経路について、設備の運搬及び移動に支障をきたすことのないよう、複数の屋内のアクセスルートを通行してアクセスできる設計とする。

使用済燃料ピット可搬型エリアモニタは、周辺補機棟 T.P. 33.1m 及び原子炉補助建屋 T.P. 33.1m に保管し、想定される重大事故等時においても、保管場所から設置場所までの経路について、設備の運搬及び移動に支障をきたすことのないよう、複数の屋内及び屋外のアクセスルートを通行してアクセスできる設計とする。

（「可搬型重大事故等対処設備保管場所及びアクセスルートについて」参照）

(7) 設計基準事故対処設備及び常設重大事故防止設備との多様性（設置許可基準規則第43条第3項第七号）

(i) 要求事項

重大事故防止設備のうち可搬型のものは、共通要因によって、設計基準事故対処設備の安全機能、使用済燃料貯蔵槽の冷却機能若しくは注水機能又は常設重大事故防止設備の重大事故に至るおそれがある事故に対処するために必要な機能と同時にその機能が損なわれるおそれがないよう、適切な措置を講じたものであること。

(ii) 適合性

基本方針については、「1.3.1 多様性、位置的分散、悪影響防止等」に示す。

計測設備（使用済燃料ピットの監視）は、重大事故等防止設備及び重大事故等緩和設備であり、同一目的の設計基準事故対処設備はない。

使用済燃料ピット水位（可搬型）及び使用済燃料ピット可搬型エリアモニタは、使用済燃料ピット水位及び使用済燃料ピットエリアモニタを共通要因によって同時に機能を損なわないよう、使用済燃料ピット水位（可搬型）は、非常用交流電源設備に対して、多様性を有する所内常設蓄電式直流電源設備又は可搬型代替直流電源設備から給電可能な設計とし、使用済

燃料ピット可搬型エリアモニタは、非常用交流電源設備に対して多様性を有する常設代替交流電源設備又は可搬型代替交流電源設備から給電可能な設計とする。

また、ディーゼル発電機に対して多様性を持った代替非常用発電機から給電できる設計とする。電源設備の多様性、位置的分散については「2.14 電源設備【57条】」に記載する。

なお、計測設備（使用済燃料ピットの監視）は、外部からの衝撃による損傷の防止が図られた原子炉建屋及び原子炉補助建屋内に保管する設計とする。

泊発電所3号炉審査資料	
資料番号	SA54H r. 8. 0
提出年月日	令和5年8月3日

泊発電所3号炉

設置許可基準規則等への適合状況について
(重大事故等対処設備)
補足説明資料

54条

令和5年8月
北海道電力株式会社

枠囲みの内容は機密情報に属しますので公開できません。

目次

- 54 条
- 54-1 SA 設備基準適合性一覧表
- 54-2 配置図
- 54-3 試験・検査説明資料
- 54-4 系統図
- 54-5 容量設定根拠
- 54-6 単線結線図
- 54-7 接続図
- 54-8 保管場所図
- 54-9 アクセスルート図
- 54-10 使用済燃料ピット監視設備
- 54-11 使用済燃料ピット水の大規模漏えい時の未臨界性評価
- 54-12 使用済燃料ピットサイフォンブレーカの健全性について
- 54-13 欠番
- 54-14 可搬型大型送水ポンプ車の構造について
- 54-15 可搬型大容量海水送水ポンプ車の構造について
- 54-16 その他設備

5 4 - 1 S A設備 基準適合性一覽表

泊発電所3号炉 SA設備基準適合性 一覧表(常設)

第54条 使用済燃料貯蔵槽の冷却等のための設備		使用済燃料ピット水位 (AM用)	類型化区分	関連資料		
第1項	第1号	環境温度・湿度・圧力／屋外の天候／放射線	C/V以外の屋内-SFP事故時に使用 (燃料取扱棟)	B b	[補足説明資料]54-2 配置図	
		荷重	(有効に機能を発揮する)	-		
		海水	対象外(海水を通水しない)	/		
		電磁波	(機能が損なわれない)	-		
		他設備からの影響	(周辺機器等からの悪影響により機能を失うおそれがない)	-		
	第2号	操作性	対象外 (操作不要)	/	-	
	第3号	試験・検査 (検査性、系統構成・外部入力)	計測制御設備 (模擬入力による機能・性能の確認(特性の確認)が可能) (校正が可能)	J	[補足説明資料]54-3 試験・検査説明資料	
	第4号	切り替え性	【SFPの監視】 DB施設としての機能を有さない (切替せず使用)	B a 2	-	
	第5号	悪影響防止	系統設計	【SFPの監視】 他設備から独立 (他の設備から独立)	A c	[補足説明資料]54-4 系統図
			配置設計	地震、溢水、火災、外部からの衝撃の影響を及ぼさない	-	
その他(飛散物)			対象外	/		
第6号	設置場所	対象外 (操作不要)	/	-		
第2項	第1号	常設SAの容量	【SFPの監視】 SA設備単独で系統の目的に応じ使用 (重大事故等により変動する可能性のある範囲にわたり測定できる設計)	C	[補足説明資料]54-5 容量設定根拠	
	第2号	共用の禁止	(共用しない)	-	-	
	第3号	共通要因故障防止	環境条件、自然現象、外部人為事象、溢水、火災	【SFPの監視】 防止設備／共通要因の考慮対象設備なし 緩和設備／同一目的のSA設備なし	/	-
サポート系要因			対象 (サポート系あり) 異なる駆動源 (DB設備としての電源に対して多様性を持つ代替電源から給電)	C	[補足説明資料]54-6 単線結線図	

・記号は「共-2 類型化区分及び適合内容」における類型化区分を示す。
 ・「-」は全ての設備に適用する共通の設計方針であることを示し、個別条文の適合方針としては記載せず、43条適合方針としてのみ記載する。
 ・「/」は当該設備が対象外であることを示し、記載すべき設計方針がないことを表す。

泊発電所3号炉 SA設備基準適合性 一覧表(常設)

第54条 使用済燃料貯蔵槽の冷却等のための設備		使用済燃料ピット温度 (AM用)	類型化区分	関連資料		
第1項	第1号	環境条件における健全性 環境温度・湿度・圧力／屋外の天候／放射線	C/V以外の屋内-SFP事故時に使用 (燃料取扱棟)	B b	[補足説明資料]54-2 配置図	
		荷重	(有効に機能を発揮する)	-		
		海水	対象外(海水を通水しない)	/		
		電磁波	(機能が損なわれない)	-		
		他設備からの影響	(周辺機器等からの悪影響により機能を失うおそれがない)	-		
	第2号	操作性	対象外 (操作不要)	/	-	
	第3号	試験・検査 (検査性、系統構成・外部入力)	計測制御設備 (模擬入力による機能・性能の確認(特性の確認)が可能) (校正が可能)	J	[補足説明資料]54-3 試験・検査説明資料	
	第4号	切り替え性	【SFPの監視】 DB施設としての機能を有さない (切替せず使用)	B a 2	-	
	第5号	悪影響防止	系統設計	【SFPの監視】 他設備から独立 (他の設備から独立)	A c	[補足説明資料]54-4 系統図
			配置設計	地震、溢水、火災、外部からの衝撃の影響を及ぼさない	-	
その他(飛散物)			対象外	/		
第6号	設置場所	対象外 (操作不要)	/	-		
第2項	第1号	常設SAの容量	【SFPの監視】 SA設備単独で系統の目的に応じ使用 (重大事故等により変動する可能性のある範囲にわたり測定できる設計)	C	[補足説明資料]54-5 容量設定根拠	
	第2号	共用の禁止	(共用しない)	-	-	
	第3号	共通要因故障防止	【SFPの監視】 防止設備／共通要因の考慮対象設備なし 緩和設備／同一目的のSA設備なし	/	-	
サポート系要因		対象 (サポート系あり) 異なる駆動源 (DB設備としての電源に対して多様性を持つ代替電源から給電)	C	[補足説明資料]54-6 単線結線図		

・記号は「共-2 類型化区分及び適合内容」における類型化区分を示す。
 ・「-」は全ての設備に適用する共通の設計方針であることを示し、個別条文の適合方針としては記載せず、43条適合方針としてのみ記載する。
 ・「/」は当該設備が対象外であることを示し、記載すべき設計方針がないことを表す。

泊発電所3号炉 SA設備基準適合性 一覧表(常設)

第54条 使用済燃料貯蔵槽の冷却等のための設備		使用済燃料ピット監視カメラ	類型化区分	関連資料	
第1項	第1号	環境温度・湿度・圧力/屋外の天候/放射線	C/V以外の屋内-SFP事故時に使用(燃料取扱棟)	B b	[補足説明資料]54-2 配置図
		荷重	(有効に機能を発揮する)	-	
		海水	対象外(海水を通水しない)	/	
		電磁波	(機能が損なわれない)	-	
		他設備からの影響	(周辺機器等からの悪影響により機能を失うおそれがない)	-	
	第2号	操作性	【SFPの監視】 現場操作 (運搬設置：空冷装置は、人力により運搬、移動できる設計) (操作スイッチ操作：空冷装置は、現場で操作できる) (接続作業：空冷装置は、確実に接続できる)	A⑥ A⑦ A⑩	[補足説明資料]54-2 配置図
	第3号	試験・検査(検査性、系統構成・外部入力)	計測制御設備 (模擬入力による機能・性能の確認(特性の確認)が可能) (校正が可能) (空冷装置は、機能・性能の確認が可能)	J	[補足説明資料]54-3 試験・検査説明資料
	第4号	切り替え性	【SFPの監視】 DB施設としての機能を有さない(切替せず使用)	B a 2	-
	第5号	系統設計	【SFPの監視】 他設備から独立 (他の設備から独立)	A c	[補足説明資料]54-4 系統図
		配置設計	地震、溢水、火災、外部からの衝撃の影響を及ぼさない(空冷装置は、固縛等により固定)	-	[補足説明資料]54-2 配置図
その他(飛散物)		対象外	/		
第6号	設置場所	対象外 (操作不要) 現場操作 (使用済燃料ピット監視カメラ空冷装置と使用済燃料ピット監視カメラの接続及び空冷装置の操作は設置場所でも可能)	A a	[補足説明資料]54-2 配置図	
第2項	第1号	常設SAの容量	【SFPの監視】 SA設備単独で系統の目的に応じ使用 (重大事故等時に赤外線機能によりSFPの水温の傾向等状態を監視できる設計)	C	[補足説明資料]54-5 容量設定根拠
	第2号	共用の禁止	(共用しない)	-	-
	第3号	共通要因故障防止	【SFPの監視】 防止設備/共通要因の考慮対象設備なし 緩和設備/同一目的のSA設備なし	/	-
サポート系要因		対象(サポート系あり) 異なる駆動源 (DB設備としての電源に対して多様性を持つ代替電源から給電)	C	[補足説明資料]54-6 単線結線図	

・記号は「共-2 類型化区分及び適合内容」における類型化区分を示す。
 ・「-」は全ての設備に適用する共通の設計方針であることを示し、個別条文の適合方針としては記載せず、43条適合方針としてのみ記載する。
 ・「/」は当該設備が対象外であることを示し、記載すべき設計方針がないことを表す。

泊発電所3号炉 SA設備基準適合性 一覧表(可搬)

第54条 使用済燃料貯蔵槽の冷却等のための設備		可搬型大型送水ポンプ車	類型化区分	関連資料	
第1項	第1号	環境条件・湿度・圧力/屋外の天候/放射線	屋外	C	[補足説明資料]54-8 保管場所図
		荷重	(有効に機能を発揮する)	-	
		海水	海水又は淡水 (海水を通水する可能性あり) (取水する際の異物の流入防止を考慮)	II	[補足説明資料]54-4 系統図
		電磁波	(機能が損なわれない)	-	
		他設備からの影響	(周辺機器等からの悪影響により機能を失うおそれがない)	-	[補足説明資料]54-7 接続図
	第2号	操作性	【SFPへの注水、SFPへスプレィ】 現場操作 (運転設置：車両として移動可能、車輪止めを搭載) (操作スイッチ操作：付属の操作器等により現場での操作が可能) (接続作業：可搬型ホースを確実に接続できる)	A⑥ A⑦ A⑧	[補足説明資料]54-7 接続図 [補足説明資料]54-4 系統図
	第3号	試験・検査 (検査性、系統構成・外部入力)	ポンプ (機能・性能及び漏えいの確認が可能) (分解が可能) (車両としての運転状態及び外観の確認が可能)	A	[補足説明資料]54-3 試験・検査説明資料
	第4号	切り替え性	【SFPへの注水、SFPへスプレィ】 DB施設としての機能を有さない (切替せず使用)	B a 2	-
	第5号	系統設計	【SFPへの注水、スプレィ】 他設備から独立 (他の設備から独立して使用可能)	A c	[補足説明資料]54-3 試験・検査説明資料 [補足説明資料]54-4 系統図
		配置設計	地震、溢水、火災、外部からの衝撃の影響を及ぼさない(固縛等により固定)	-	[補足説明資料]54-8 保管場所図
その他(飛散物)		高速回転機器 (今回配備)	B		
第6号	設置場所	現場操作 (操作は設置場所でも可能)	A a	[補足説明資料]54-7 接続図	
第3項	第1号	可搬SAの容量	【SFPへの注水、SFPへスプレィ】 原子炉建屋の外から水又は電力を供給 (【SFPへの注水】SFPの蒸発量を上回る補給量を有する容量) (【SFPへスプレィ】 SFP全面にスプレィすることにより、できる限り環境への放射性物質の放出を低減するために必要な容量) (保有数は2セット2台、故障時及び保守点検時のバックアップとして2台の合計4台)	A	[補足説明資料]54-5 容量設定根拠
	第2号	可搬SAの接続性	対象外(可搬型設備への接続)	/	-
	第3号	異なる複数の接続箇所の確保	対象外 (常設との接続なし)	/	-
	第4号	設置場所	SFP事故時に使用する設備 (放射線の高くなるおそれの少ない場所を選定)	A	[補足説明資料]54-7 接続図
	第5号	保管場所	【SFPへの注水】 防止設備/共通要因の考慮対象設備あり/屋外 (2次系純水タンク、燃料取替用水タンク、燃料取替用水ポンプ、SFPポンプ、SFP冷却器、2次系補給水ポンプと位置的分散)	B b	[補足説明資料]54-8 保管場所図
	第6号	アクセスルート	屋外アクセスルート	B	[補足説明資料]54-9 アクセスルート図
	第7号	共通要因故障防止	【SFPへの注水】 防止設備/共通要因の考慮対象設備あり/屋外 (燃料取替用水タンク又は2次系純水タンクと異なる水源を持つ) (2次系純水タンク、燃料取替用水タンク、燃料取替用水ポンプ、SFPポンプ、SFP冷却器、2次系補給水ポンプと位置的分散) 【SFPへのスプレィ】 緩和設備/同一目的のSA設備なし	A b	[補足説明資料]54-7 接続図 [補足説明資料]54-8 保管場所図
サポート系要因		対象(サポート系あり) 異なる駆動源 【SFPへの注水】 (SFPポンプ及びSFP冷却器を使用したSFP冷却機能、燃料取替用水ポンプ又は2次系補給水ポンプを使用したSFP注水機能に対して多様性を持った駆動源)	D	[補足説明資料]54-4 系統図	

・記号は「共-2 類型化区分及び適合内容」における類型化区分を示す。
 ・「-」は全ての設備に適用する共通の設計方針であることを示し、個別条文の適合方針としては記載せず、43条適合方針としてのみ記載する。
 ・「/」は当該設備が対象外であることを示し、記載すべき設計方針がないことを表す。

泊発電所3号炉 SA設備基準適合性 一覧表(可搬)

第54条 使用済燃料貯蔵槽の冷却等のための設備		可搬型スプレイノズル	類型化区分	関連資料	
第1項	第1号	環境温度・湿度・圧力/屋外の天候/放射線	C/V以外の屋内-SFP事故時に使用 (燃料取扱棟) 屋外	B b C	[補足説明資料]54-8 保管場所図
		荷重	(有効に機能を発揮する)	-	
		海水	海水又は淡水 (海水を通水する可能性あり)	II	[補足説明資料]54-4 系統図
		電磁波	(機能が損なわれない)	-	
	他設備からの影響	(周辺機器等からの悪影響により機能を失うおそれがない)	-	[補足説明資料]54-7 接続図	
	第2号	操作性	【SFPへのスプレイ】 現場操作 (運搬設置：人力により運搬、所定の場所に配置及び固定) (接続作業：可搬型ホースを確実に接続できる)	A① A②	[補足説明資料]54-7 接続図 [補足説明資料]54-4 系統図
	第3号	試験・検査 (検査性、系統構成・外部入力)	その他 (機能・性能及び漏えいの確認が可能) (SFP全面に噴霧できることの確認が可能)	N	[補足説明資料]54-3 試験・検査説明資料
	第4号	切り替え性	【SFPへのスプレイ】 DB施設としての機能を有さない (切替せず使用)	B a 2	-
	第5号	系統設計	【SFPへのスプレイ】 他設備から独立 (他の設備から独立して使用可能)	A c	[補足説明資料]54-3 試験・検査説明資料 [補足説明資料]54-4 系統図
		配置設計	地震、溢水、火災、外部からの衝撃の影響を及ぼさない(固縛等により固定)	-	[補足説明資料]54-8 保管場所図
その他(飛散物)		対象外	/		
第6号	設置場所	現場操作 (操作は設置場所でも可能)	A a	[補足説明資料]54-7 接続図	
第3項	第1号	可搬SAの容量	【SFPへのスプレイ】 その他 (SFP全面にスプレイすることで、できる限り環境への放射性物質の放出を低減することができる容量) (保有数は1セット2台、故障時及び保守点検時のバックアップとして2台の合計4台)	C	[補足説明資料]54-5 容量設定根拠
	第2号	可搬SAの接続性	対象外 (可搬型設備への接続のみ)	/	-
	第3号	異なる複数の接続箇所の確保	対象外 (常設との接続なし)	/	-
	第4号	設置場所	SFP事故時に使用する設備 (放射線の高くなるおそれの少ない場所を選定)	A	[補足説明資料]54-7 接続図
	第5号	保管場所	【SFPへのスプレイ】 緩和設備/同一目的のSA設備なし/屋外(車内)	B a	[補足説明資料]54-8 保管場所図
	第6号	アクセスルート	屋内アクセスルート 屋外アクセスルート	A B	[補足説明資料]54-9 アクセスルート図
	第7号	共通要因故障防止	【SFPへのスプレイ】 緩和設備/同一目的のSA設備なし	/	-
サポート系要因		対象外(サポート系なし)	/		

・記号は「共-2 類型化区分及び適合内容」における類型化区分を示す。
 ・「-」は全ての設備に適用する共通の設計方針であることを示し、個別条文の適合方針としては記載せず、43条適合方針としてのみ記載する。
 ・「/」は当該設備が対象外であることを示し、記載すべき設計方針がないことを表す。

泊発電所3号炉 SA設備基準適合性 一覧表(可搬)

第54条 使用済燃料貯蔵槽の冷却等のための設備		使用済燃料ピット水位 (可搬型)	類型化区分	関連資料	
第1項	第1号	環境条件・湿度・圧力/屋外の天候/放射線	C/V以外の屋内-SFP事故時に使用 (原子炉建屋又は燃料取扱棟)	B b	[補足説明資料]54-2 配置図
		荷重	(有効に機能を発揮する)	-	
		海水	対象外(海水を通さない)	/	
		電磁波	(機能が損なわれない)	-	
		他設備からの影響	(周辺機器等からの悪影響により機能を失うおそれがない)	-	
	第2号	操作性	【SFPの監視】 現場操作 (運搬設置:人力により運搬,移動できる設計) (接続作業:変換器及びワイヤの接続は,確実に接続できる,取付金具を用いて確実に取付) (接続作業:ケーブル接続は,コネクタ接続とし,接続規格を統一することで,確実に接続できる)	A① A②	[補足説明資料]54-2 配置図 [補足説明資料]54-4 系統図
	第3号	試験・検査 (検査性,系統構成・外部入力)	計測制御設備 (模擬入力による機能・性能の確認(特性の確認)が可能) (校正が可能)	J	[補足説明資料]54-3 試験・検査説明資料
	第4号	切り替え性	【SFPの監視】 DB施設としての機能を有さない (切替せず使用)	B a 2	-
	第5号	系統設計	【SFPの監視】 通常時は分離 (通常時に接続先の系統と分離された状態)	A b	[補足説明資料]54-3 試験・検査説明資料 [補足説明資料]54-4 系統図
		配置設計	地震,溢水,火災,外部からの衝撃の影響を及ぼさない(固縛等により固定)	-	[補足説明資料]54-2 配置図
その他(飛散物)		対象外	/		
第6号	設置場所	現場操作 (操作は設置場所でも可)	A a	[補足説明資料]54-2 配置図	
第3項	第1号	可搬SAの容量	【SFPの監視】 その他 (重大事故等により変動する可能性のあるSFP上部から底部近傍までの範囲にわたり測定できる設計) (保有数は1セット2個,故障時及び保守点検時のバックアップとして1個の合計3個)	C	[補足説明資料]54-5 容量設定根拠
	第2号	可搬SAの接続性	専用の接続	D	[補足説明資料]54-2 配置図
	第3号	異なる複数の接続箇所の確保	対象外	/	-
	第4号	設置場所	SFP事故時に使用する設備 (放射線の高くなるおそれの少ない場所を選定)	A	[補足説明資料]54-2 配置図
	第5号	保管場所	【SFPの監視】 防止設備/共通要因の考慮対象設備なし/屋内 緩和設備/同一目的のSA設備なし/屋内	A a	[補足説明資料]54-2 配置図
	第6号	アクセスルート	屋内アクセスルート	A	[補足説明資料]54-9 アクセスルート図
	第7号	共通要因故障防止	【SFPの監視】 防止設備/共通要因の考慮対象設備なし 緩和設備/同一目的のSA設備なし	/	-
サポート系要因		対象(サポート系あり) 異なる駆動源 (DB設備としての電源に対して多様性を持つ代替電源から給電)	D	[補足説明資料]54-6 単線結線図	

・記号は「共-2 類型化区分及び適合内容」における類型化区分を示す。
 ・「-」は全ての設備に適用する共通の設計方針であることを示し、個別条文の適合方針としては記載せず、43条適合方針としてのみ記載する。
 ・「/」は当該設備が対象外であることを示し、記載すべき設計方針がないことを表す。

泊発電所3号炉 SA設備基準適合性 一覧表(可搬)

第54条 使用済燃料貯蔵槽の冷却等のための設備		使用済燃料ピット可搬型エアモニタ	類型化区分	関連資料	
第1項	第1号	環境条件・湿度・圧力/屋外の天候/放射線	周辺補機棟、原子炉補助建屋内又は屋外 (使用済燃料ピット事故時に使用)	B d C	[補足説明資料]54-2 配置図
		荷重	(有効に機能を発揮する)	-	
		海水	対象外(海水を通水しない)	/	
		電磁波	(機能が損なわれない)	-	
		他設備からの影響	(周辺機器等からの悪影響により機能を失うおそれがない)	-	
	第2号	操作性	【SFPの監視】 現場操作 (運搬設置:人力により運搬、移動できる設計、固縛等により確実に固定できる) (操作スイッチ操作:付属の操作スイッチにより現場で操作可能) (接続作業:ケーブル接続は、コネクタ接続とし、接続規格を統一することで、確実に接続できる)	A⑥ A⑦ A⑧	[補足説明資料]54-2 配置図 [補足説明資料]55-4 系統図
	第3号	試験・検査 (検査性、系統構成・外部入力)	計測制御設備 (特性の確認が可能ないように電源校正が可能)	J	[補足説明資料]54-3 試験・検査説明資料
	第4号	切り替え性	【SFPの監視】 DB施設としての機能を有さない (切替せず使用)	B a 2	-
	第5号	系統設計	【SFPの監視】 通常時は分離 (通常時に接続先の系統と分離された状態)	A b	[補足説明資料]54-3 試験・検査説明資料 [補足説明資料]54-4 系統図
		配置設計	地震、溢水、火災、外部からの衝撃の影響を及ぼさない(固縛等により固定)	-	[補足説明資料]54-2 配置図
その他(飛散物)		対象外	/		
第6号	設置場所	現場操作 (操作は設置場所でも可)	A a	[補足説明資料]54-2 配置図	
第3項	第1号	可搬SAの容量	【SFPの監視】 その他 (重大事故等により変動する可能性のある範囲にわたり測定できる設計) (保有数は1セット1個、故障時及び保守点検時のバックアップとして1個の合計2個)	C	[補足説明資料]54-5 容量設定根拠
	第2号	可搬SAの接続性	専用の接続	D	[補足説明資料]54-2 配置図
	第3号	異なる複数の接続箇所の確保	対象外	/	-
	第4号	設置場所	SFP事故時に使用する設備 (放射線の高くなるおそれの少ない場所を選定)	A	[補足説明資料]54-2 配置図
	第5号	保管場所	【SFPの監視】 防止設備/共通要因の考慮対象設備なし/屋内 緩和設備/同一目的のSA設備なし/屋内	A a	[補足説明資料]54-2 配置図
	第6号	アクセスルート	屋内アクセスルート 屋外アクセスルート	A B	[補足説明資料]54-9 アクセスルート図
	第7号	共通要因故障防止	【SFPの監視】 防止設備/共通要因の考慮対象設備なし 緩和設備/同一目的のSA設備なし	/	-
サポート系要因		対象(サポート系あり) 異なる駆動源 (DB設備としての電源に対して多様性を持つ代替電源から給電)	D	[補足説明資料]54-6 単線結線図	

・記号は「共-2 類型化区分及び適合内容」における類型化区分を示す。
 ・「-」は全ての設備に適用する共通の設計方針であることを示し、個別条文の適合方針としては記載せず、43条適合方針としてのみ記載する。
 ・「/」は当該設備が対象外であることを示し、記載すべき設計方針がないことを表す。

■ 設置許可基準規則 第43条 第1項 第1号
重大事故等時の環境条件における健全性について

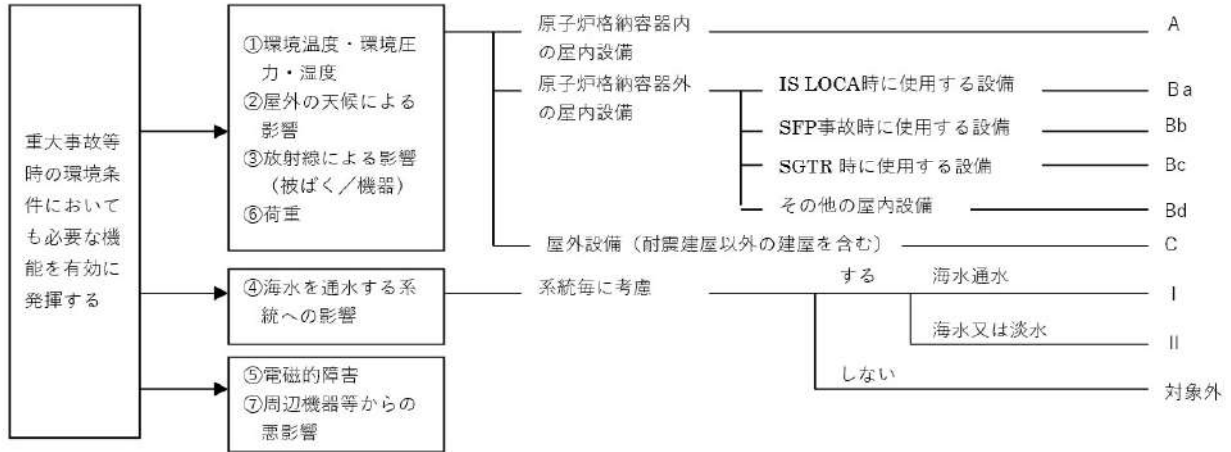

■ 設置許可基準規則 第43条 第1項 第2号
操作の確実性について

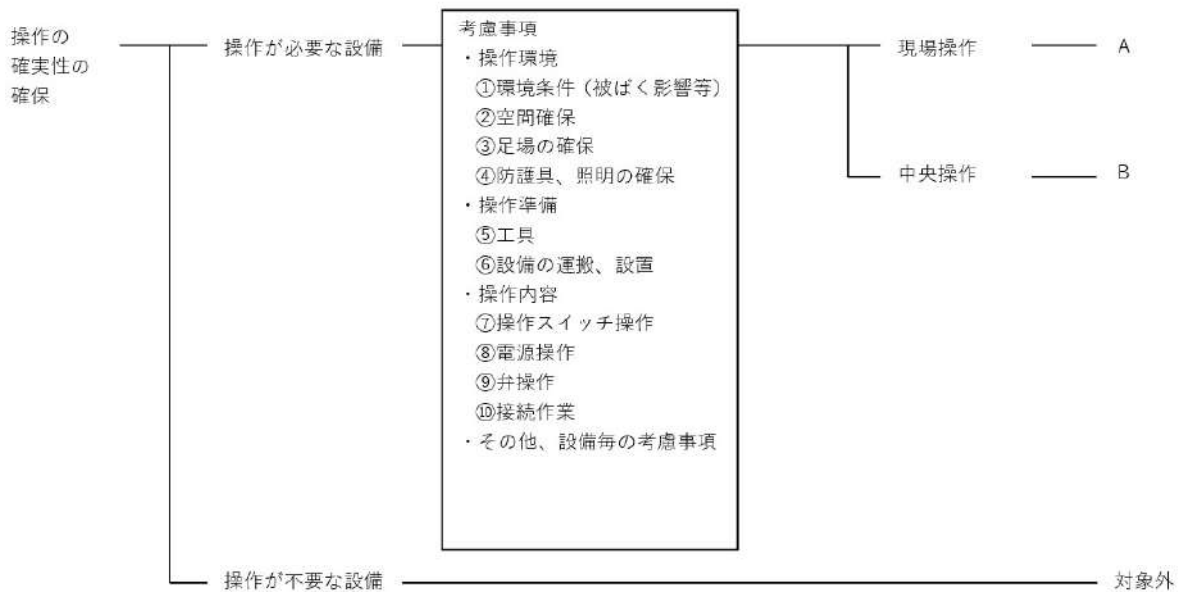

■ 設置許可基準規則 第43条 第1項 第3号
試験又は検査性について

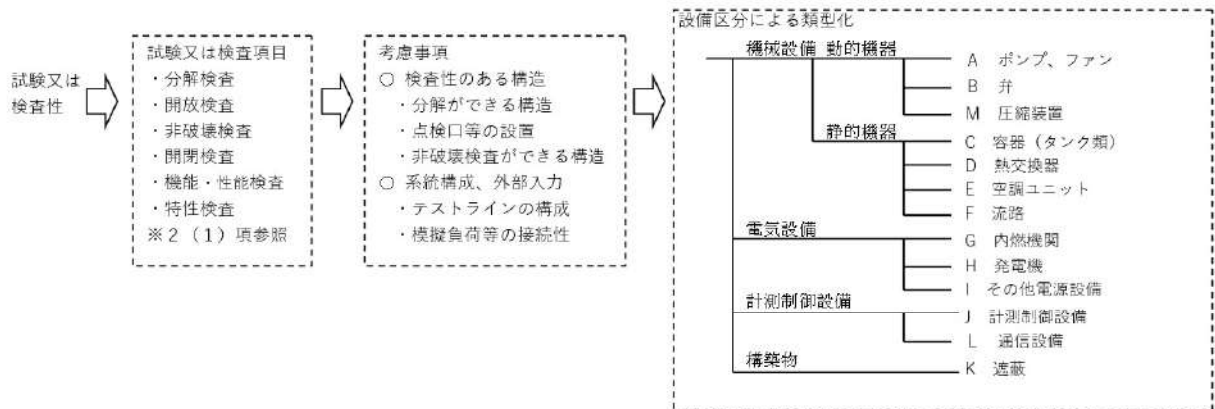

■ 設置許可基準規則 第43条 第1項 第4号
切り替え性について

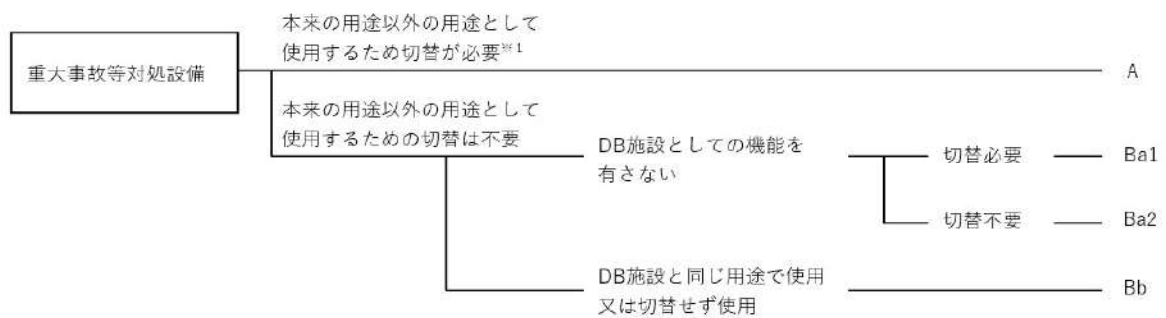

■ 設置許可基準規則 第43条 第1項 第5号
重大事故等対処設備の悪影響防止について

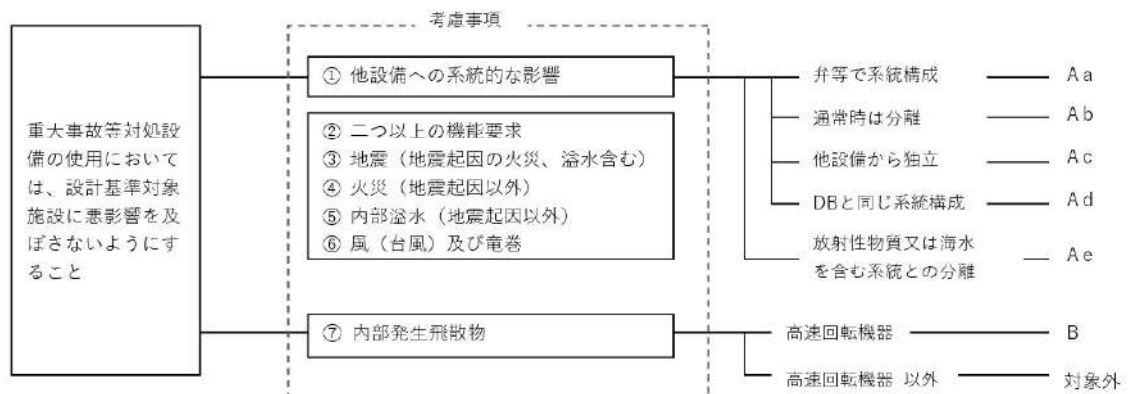

■ 設置許可基準規則 第43条 第1項 第6号
設置場所について

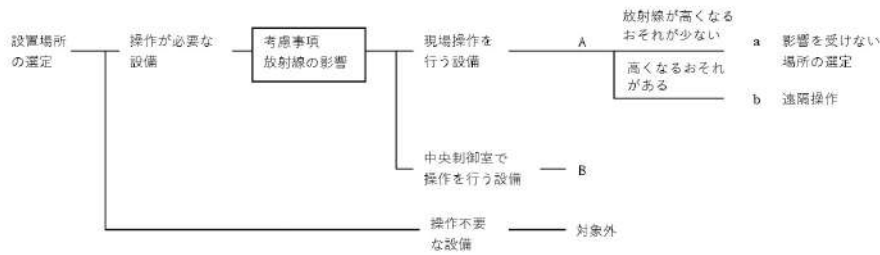

■ 設置許可基準規則 第43条 第2項 第1号
常設重大事故等対処設備の容量等について

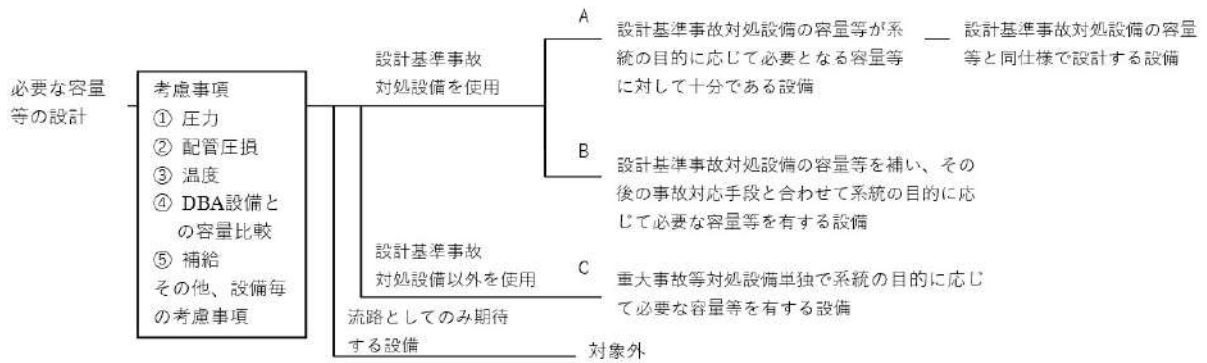

■ 設置許可基準規則 第43条 第2項 第2号
発電用原子炉施設での共用の禁止について

区分	設計方針	関連資料	備考
-	2以上の発電用原子炉施設において共用しない設計とする。	-	

■ 設置許可基準規則 第43条 第2項 第3号
常設重大事故防止設備の共通要因故障について

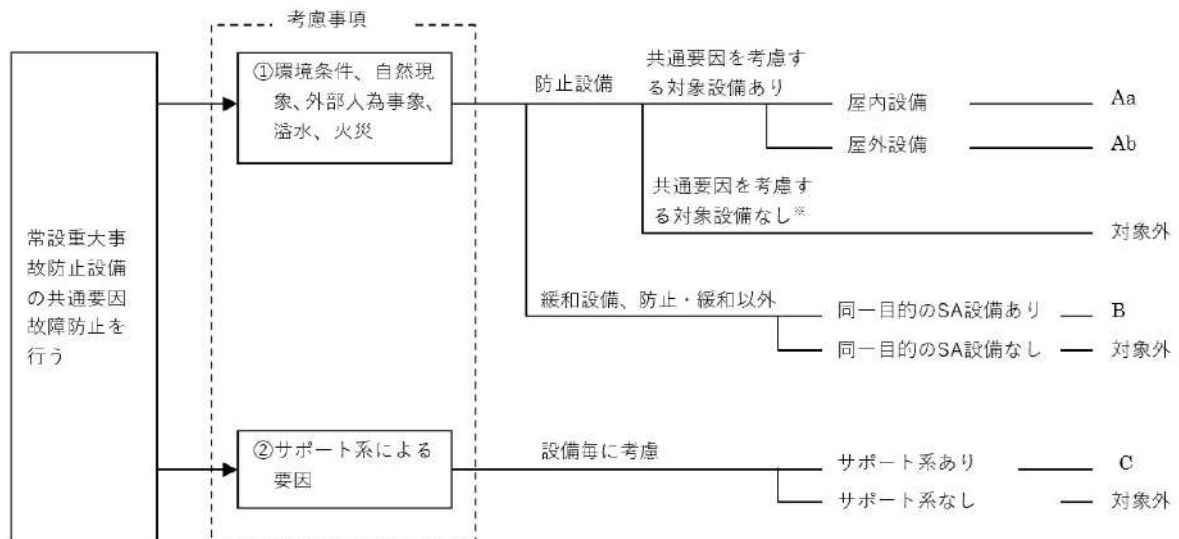

■ 設置許可基準規則 第43条 第3項 第1号
可搬型重大事故等対処設備の容量等について

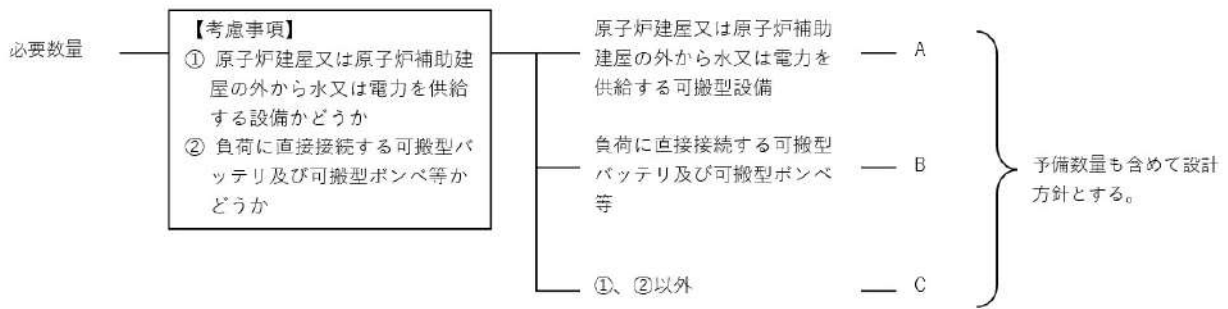

■ 設置許可基準規則 第43条 第3項 第2号
可搬型重大事故等対処設備の常設設備との接続性について

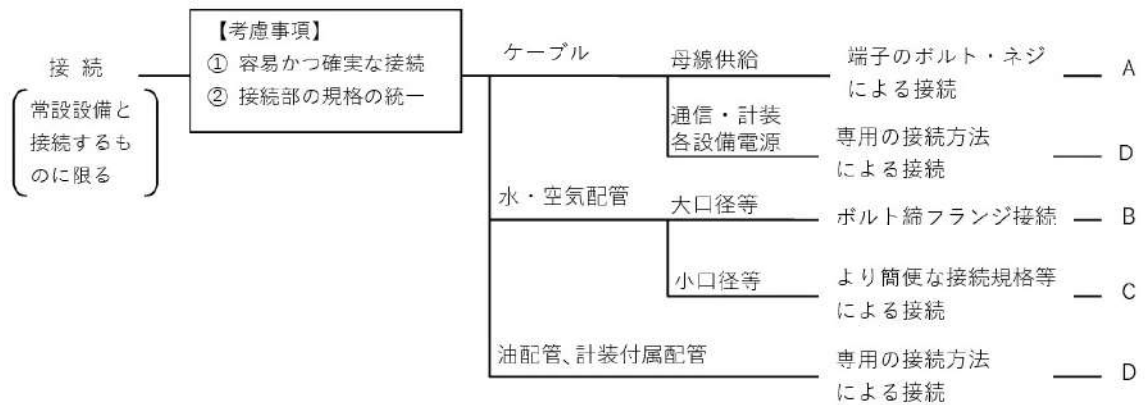

■ 設置許可基準規則 第43条 第3項 第3号
異なる複数の接続箇所の確保について

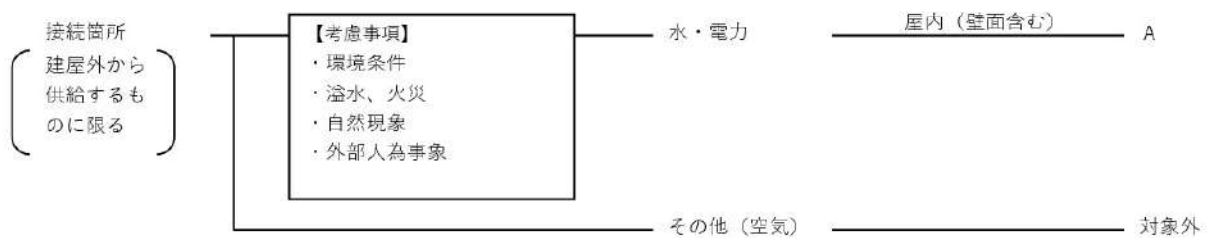

■ 設置許可基準規則 第43条 第3項 第4号
可搬型重大事故等対処設備の設置場所について

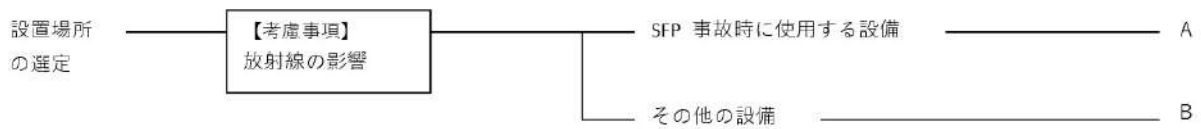

■ 設置許可基準規則 第43条 第3項 第5号
保管場所について

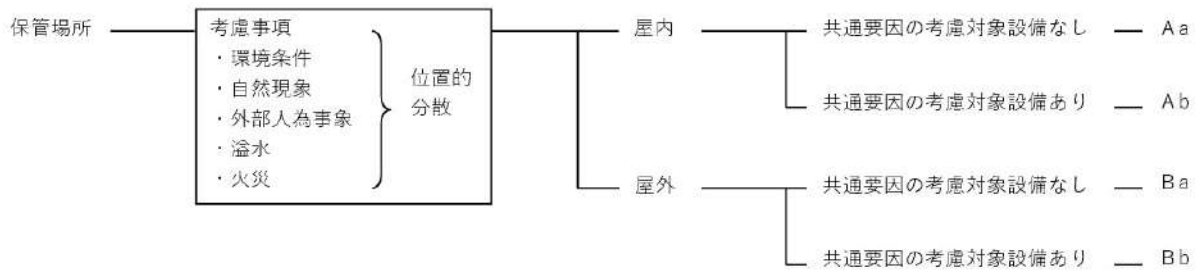



■ 設置許可基準規則 第43条 第3項 第6号
アクセスルートについて

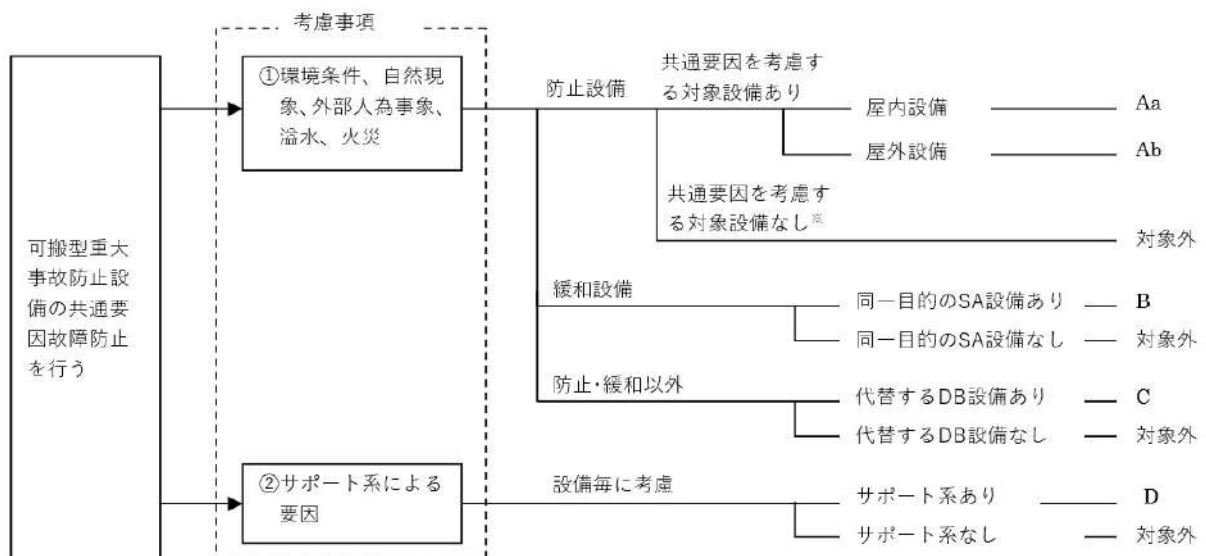

■ 設置許可基準規則 第43条 第3項 第7号
重大事故防止設備のうちの可搬型のものの共通要因故障について



5 4 - 2 配置図

凡例	
	: 設計基準対象施設
	: 重大事故等対処設備



図54-2-1 屋外配置図（使用済燃料ピットへの注水及び使用済燃料ピットへのスプレイ）



図54-2-2 屋外配置図（使用済燃料ピットへのスプレイ）



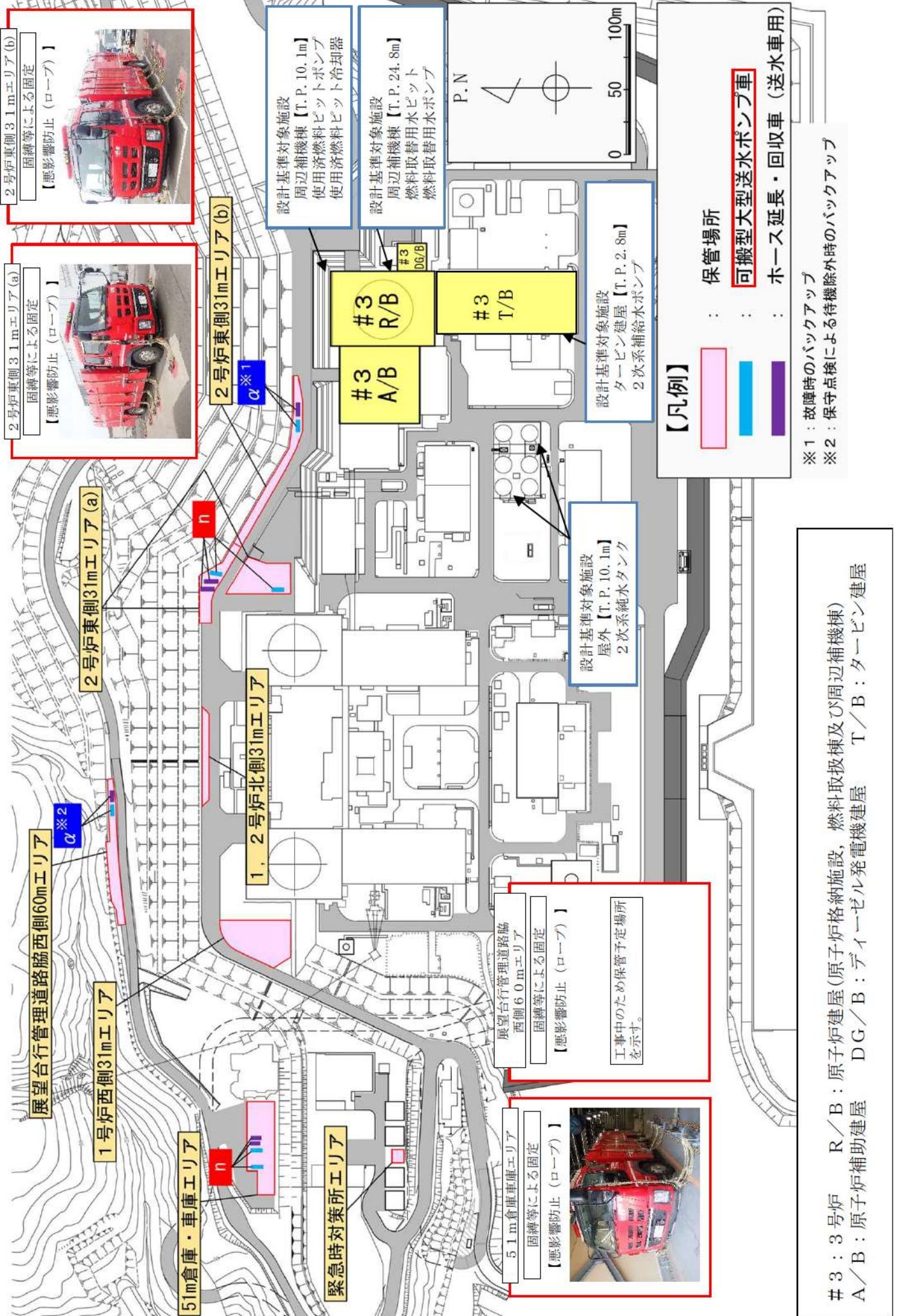

図54-2-3 屋内配置図（使用済燃料ピットへの注水）

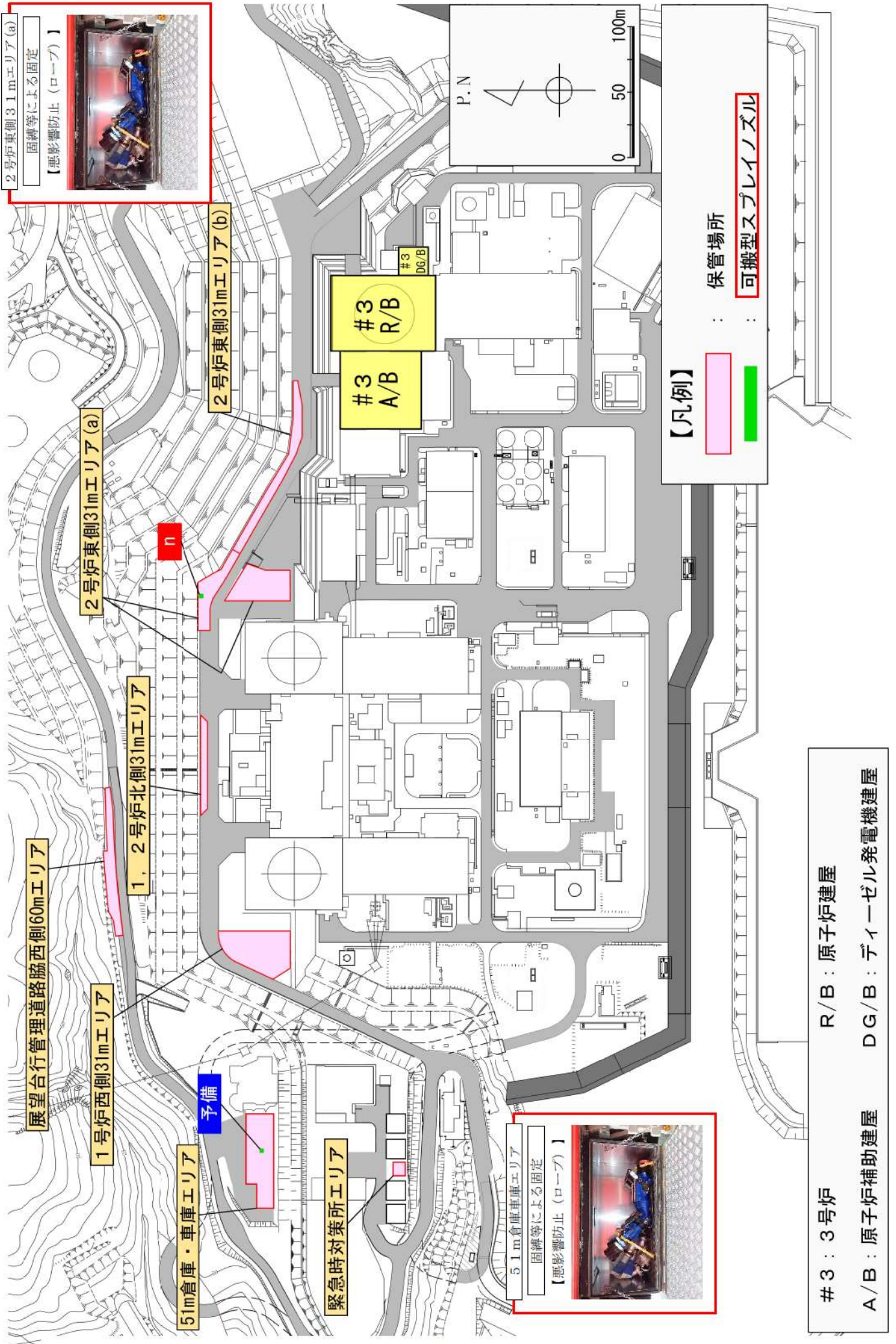
 枠囲みの内容は機密情報に属しますので公開できません。



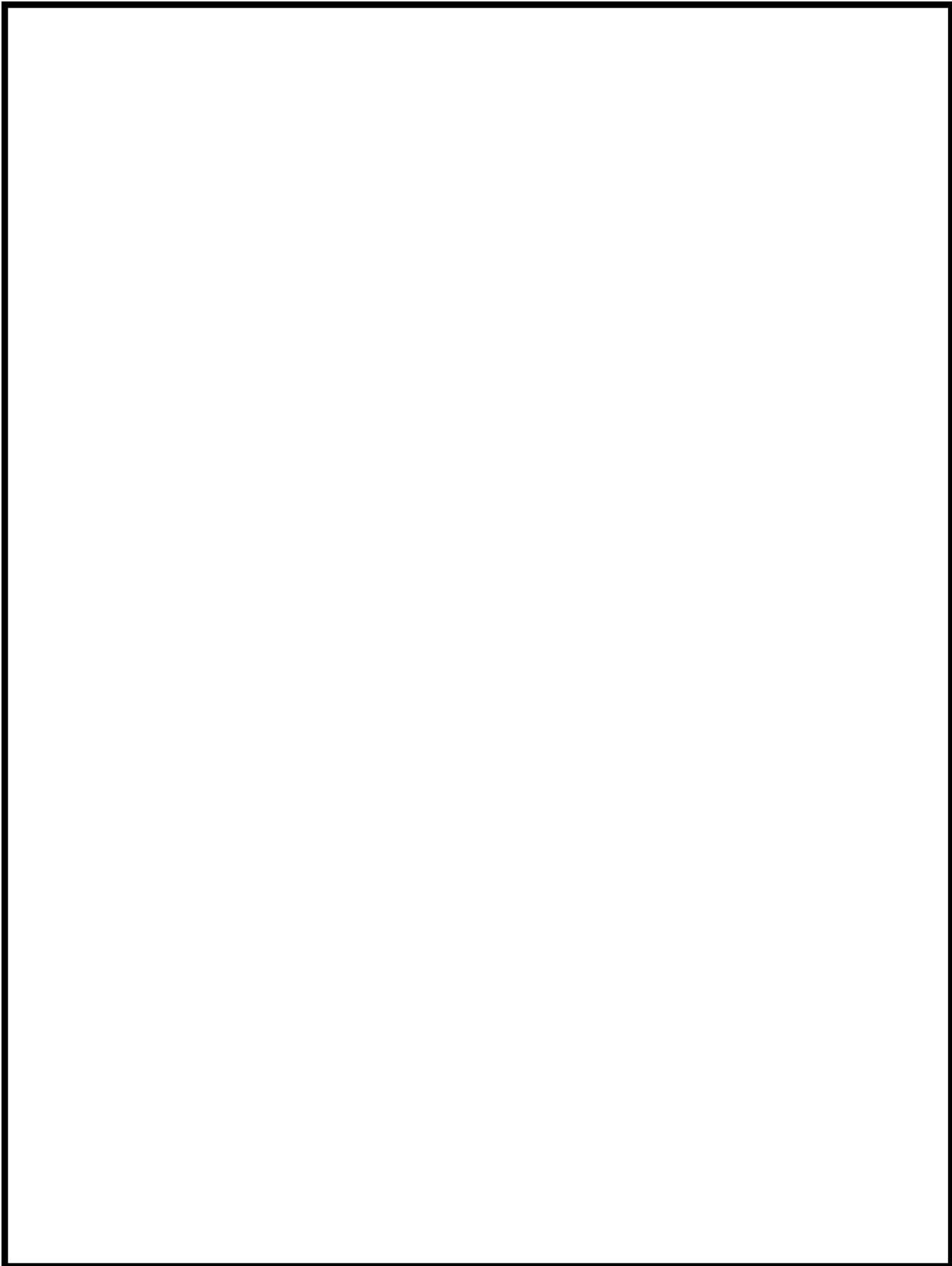

図54-2-4 屋内配置図（使用済燃料ピットへのスプレイ）

 枠囲みの内容は機密情報に属しますので公開できません。

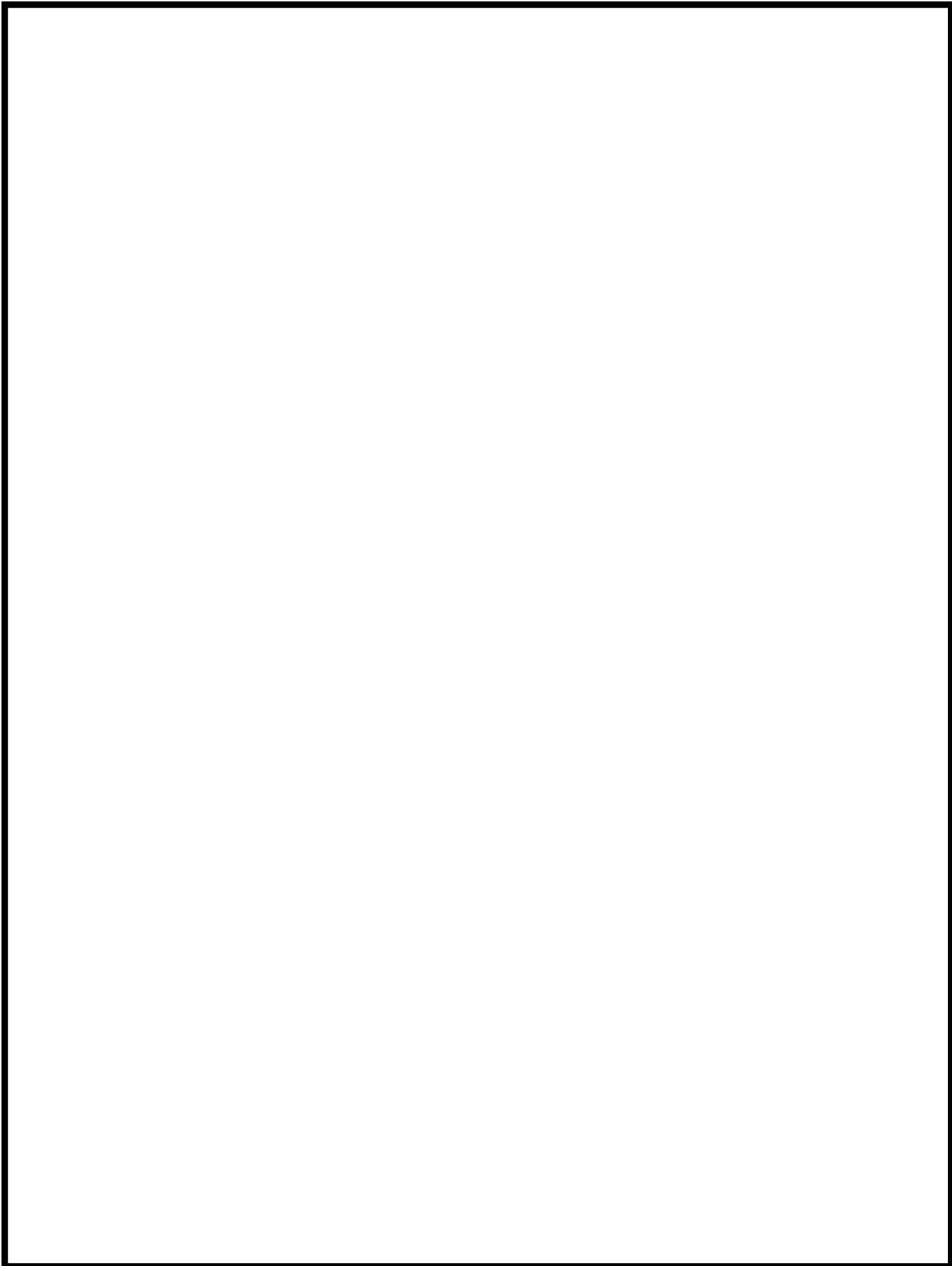

図54-2-6 屋内配置図（設計基準対象施設）



T. P. 24. 8m

図54-2-7 屋内配置図（設計基準対象施設）

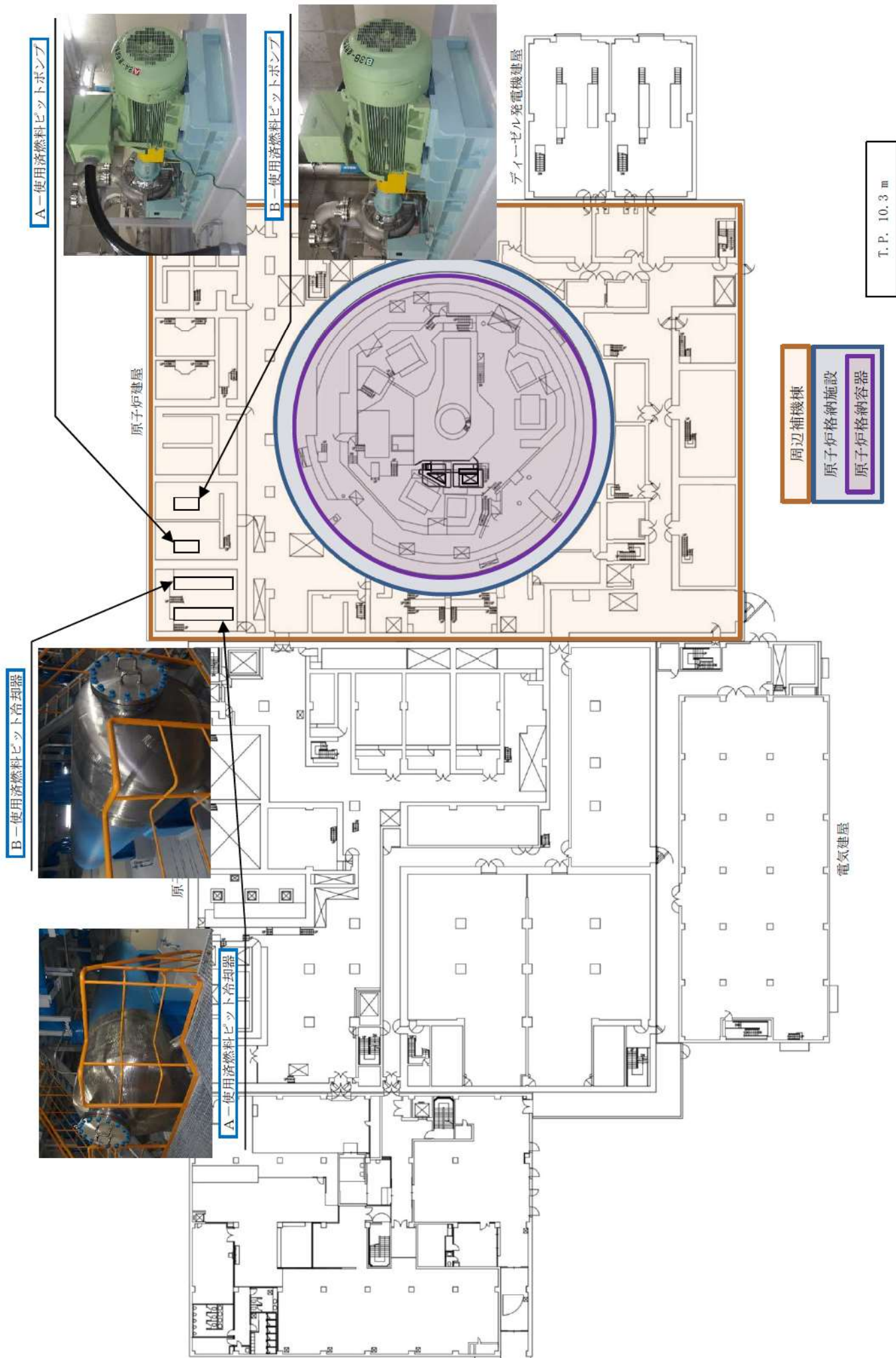
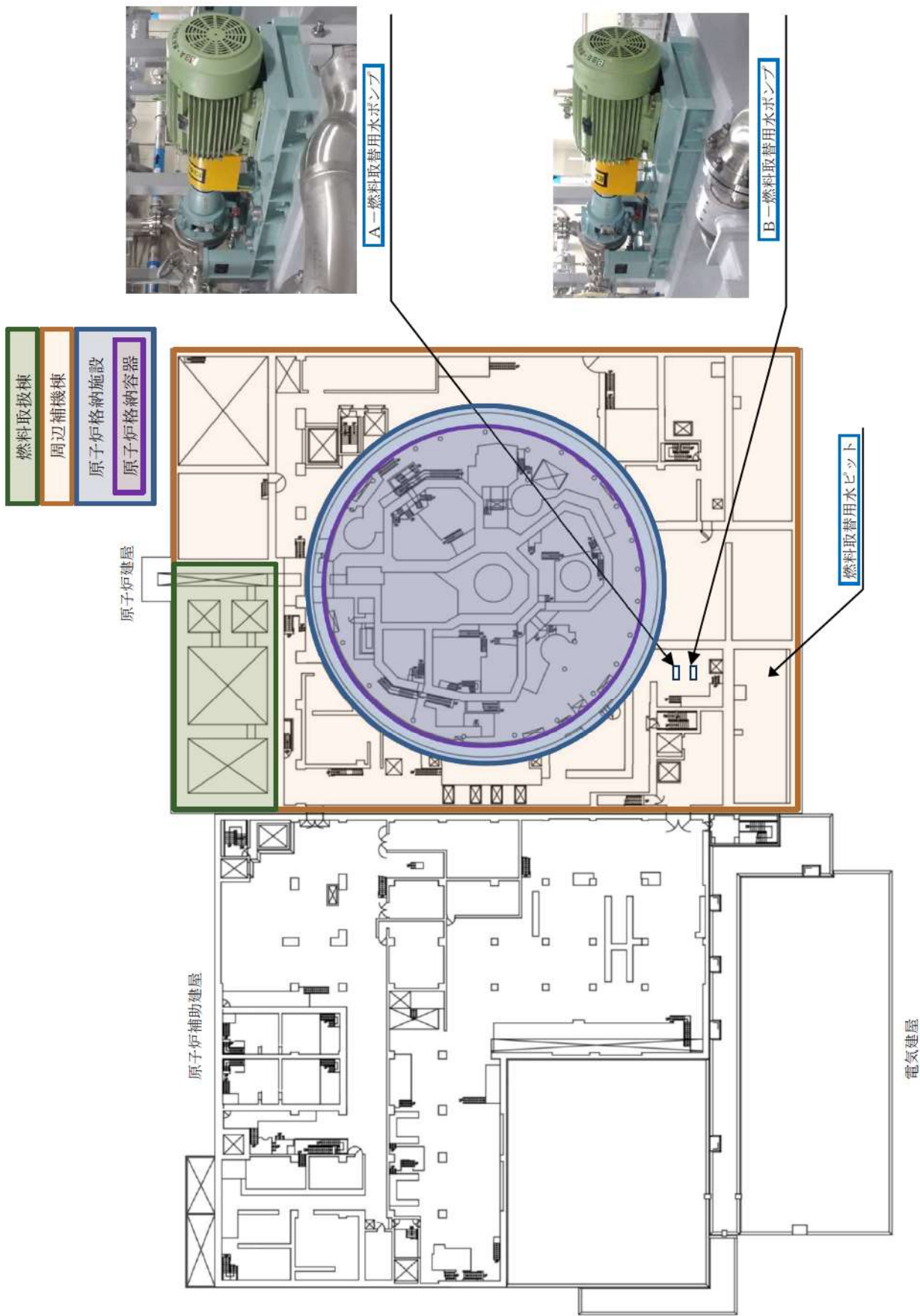
5 4 - 3 試驗・検査説明資料

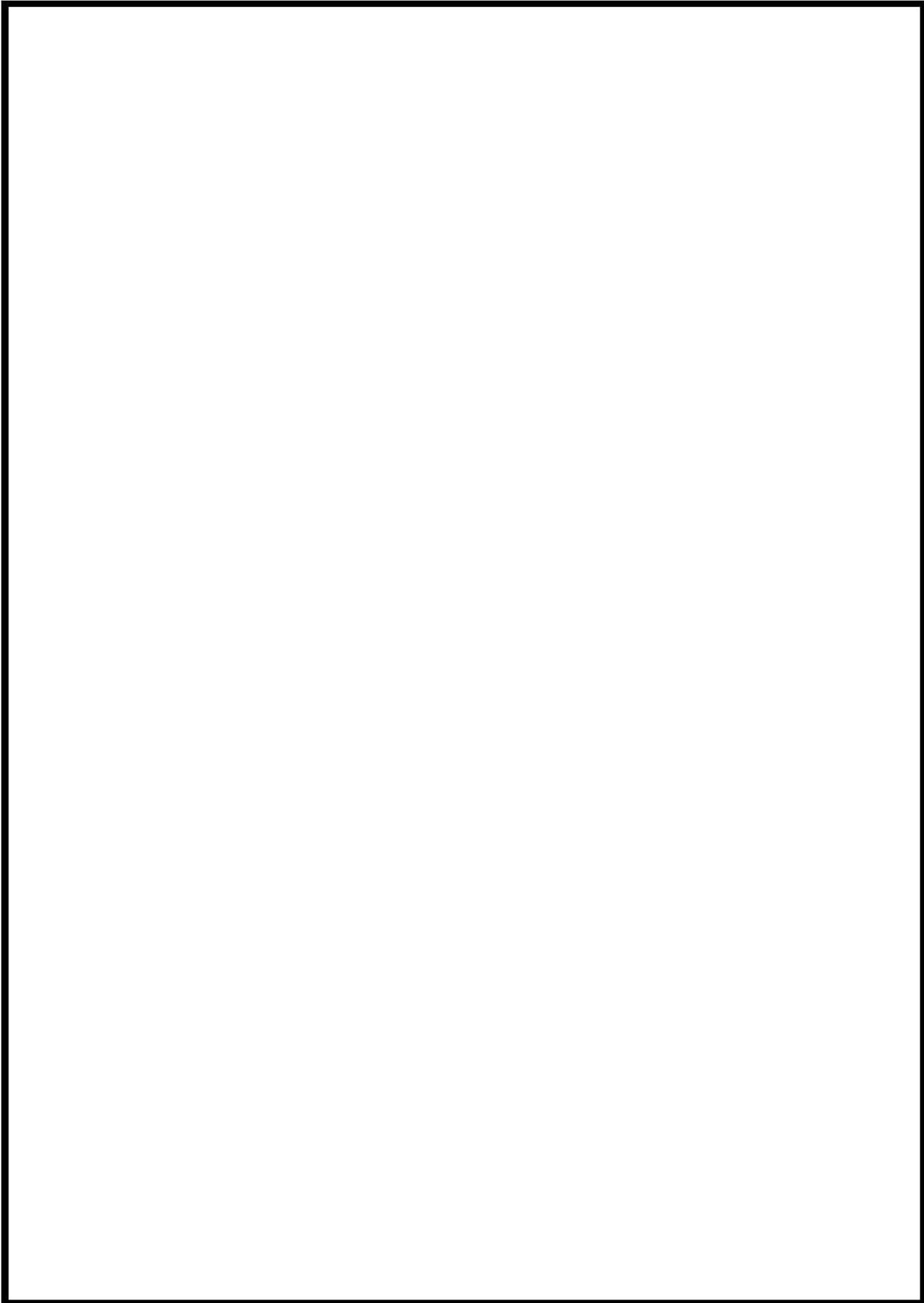

枠囲みの内容は機密情報に属しますので公開できません。

54-3-1

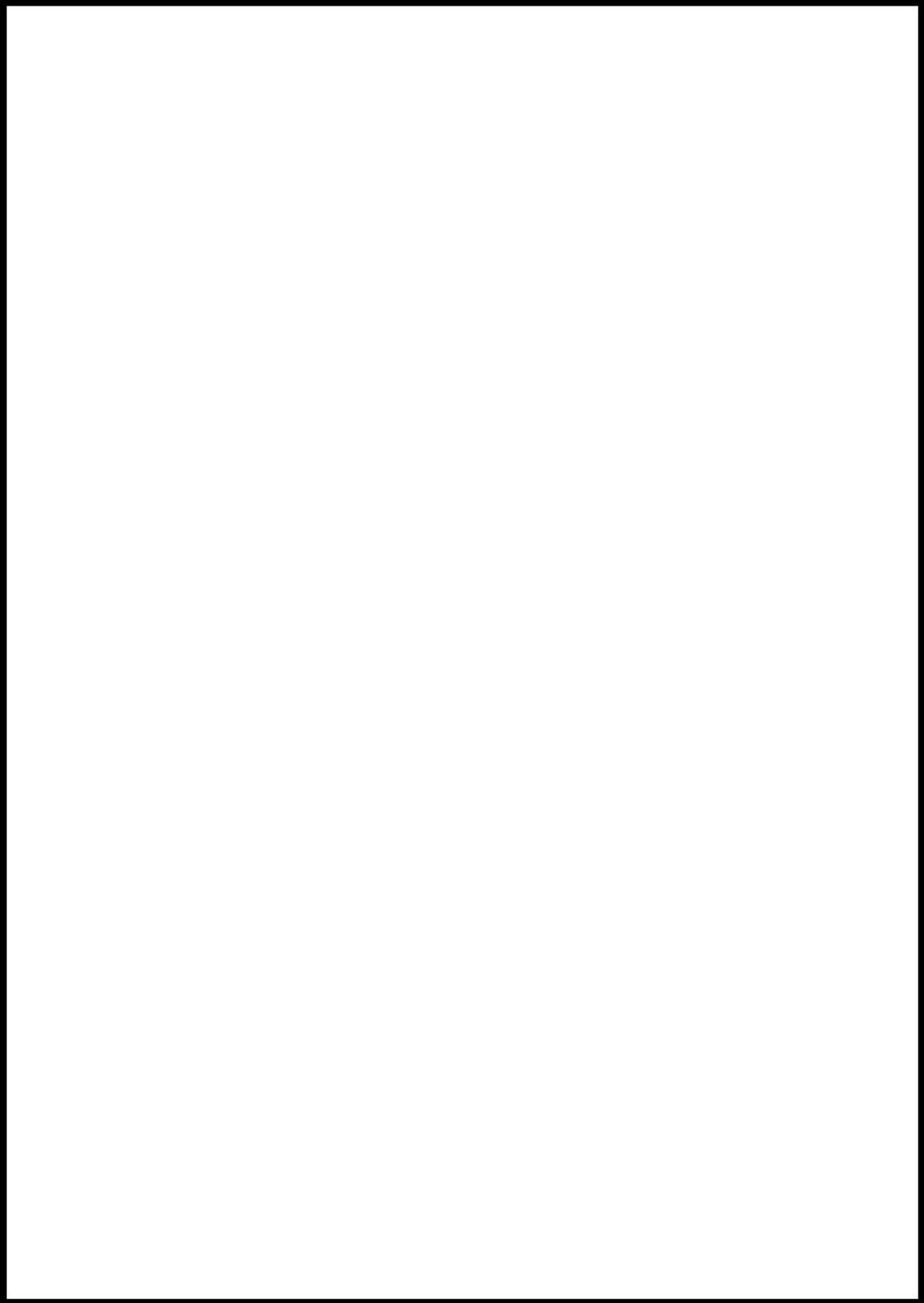

枠囲みの内容は機密情報に属しますので公開できません。

54-3-2

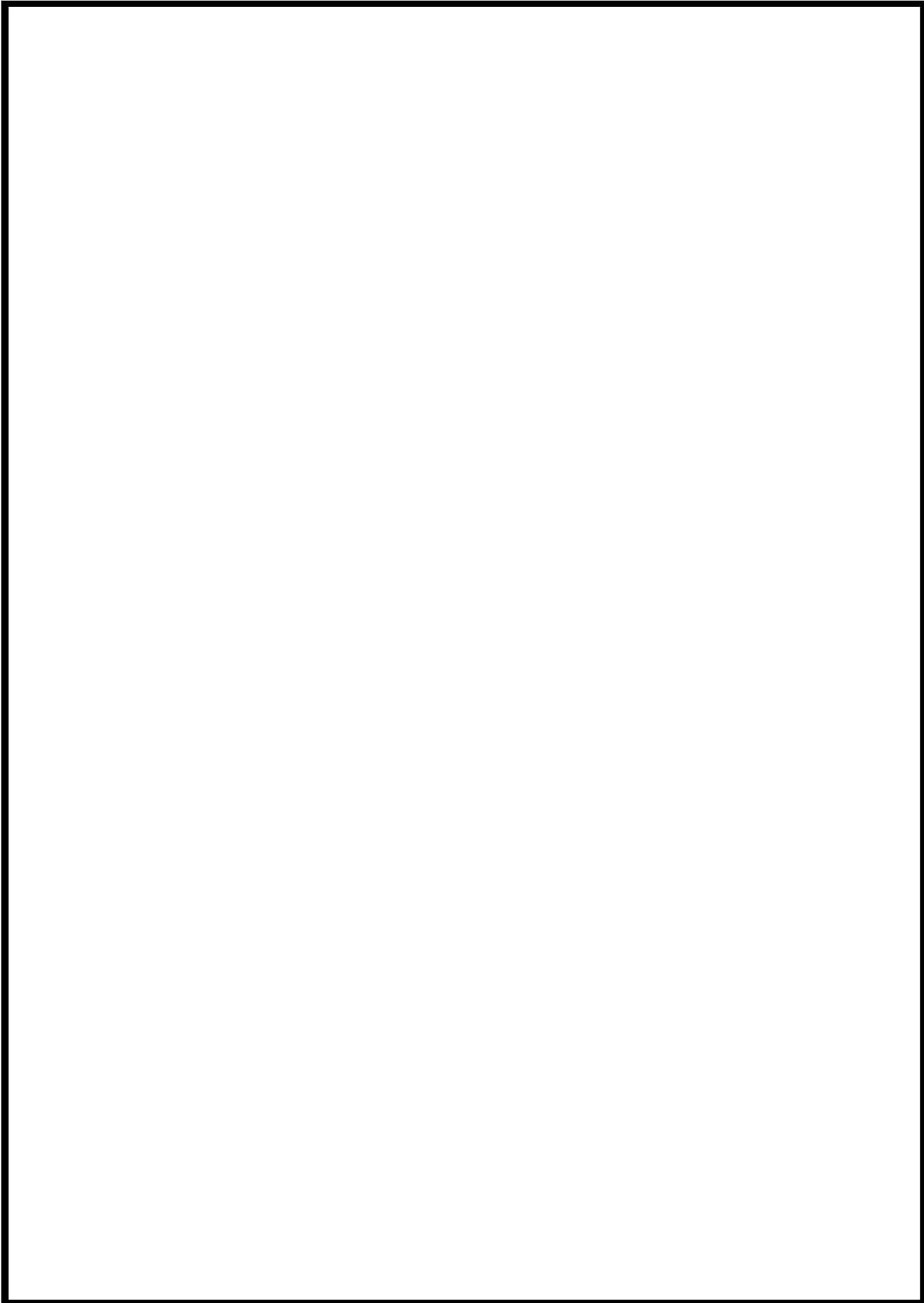

枠囲みの内容は機密情報に属しますので公開できません。

54-3-3

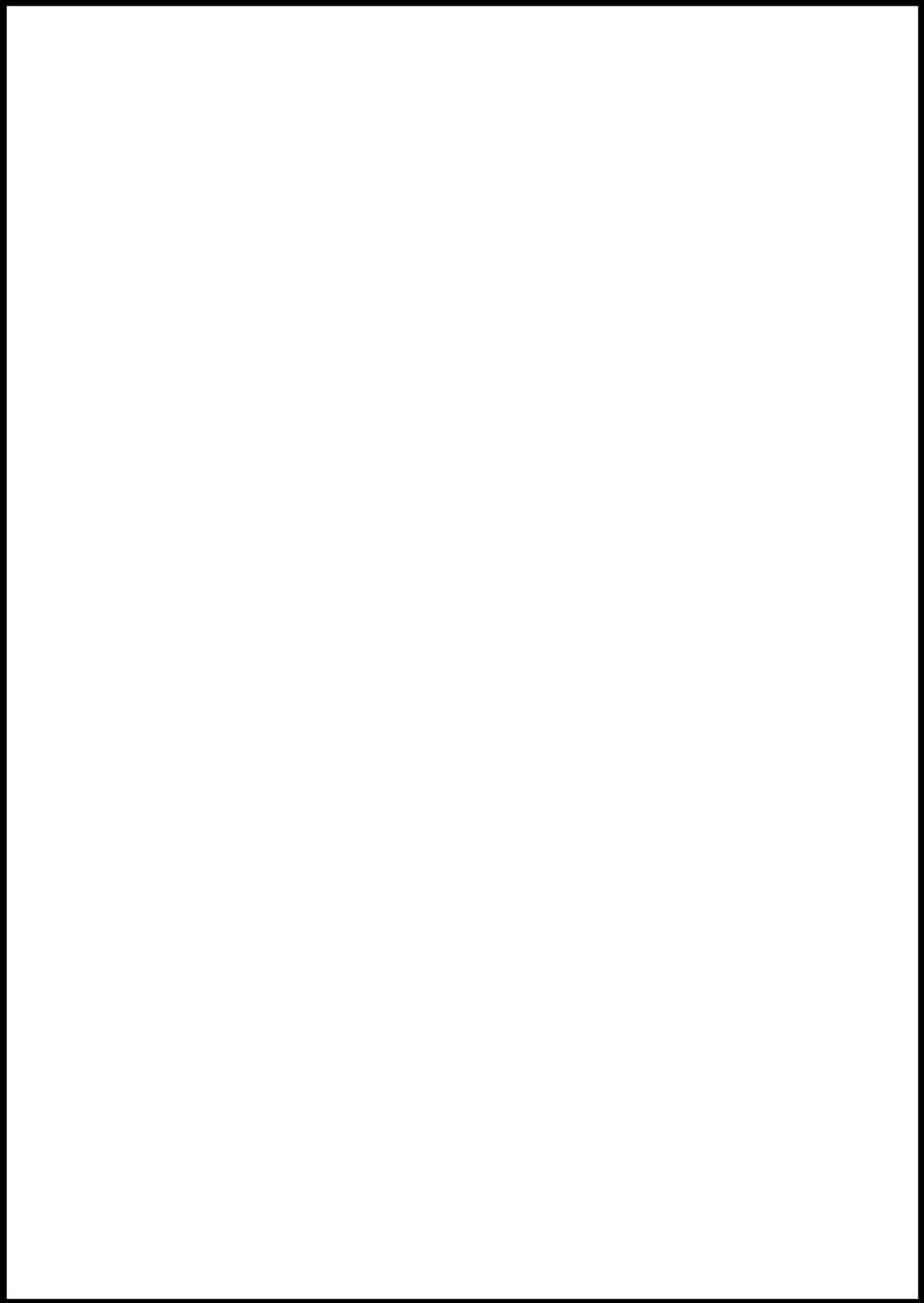

枠囲みの内容は機密情報に属しますので公開できません。

54-3-4

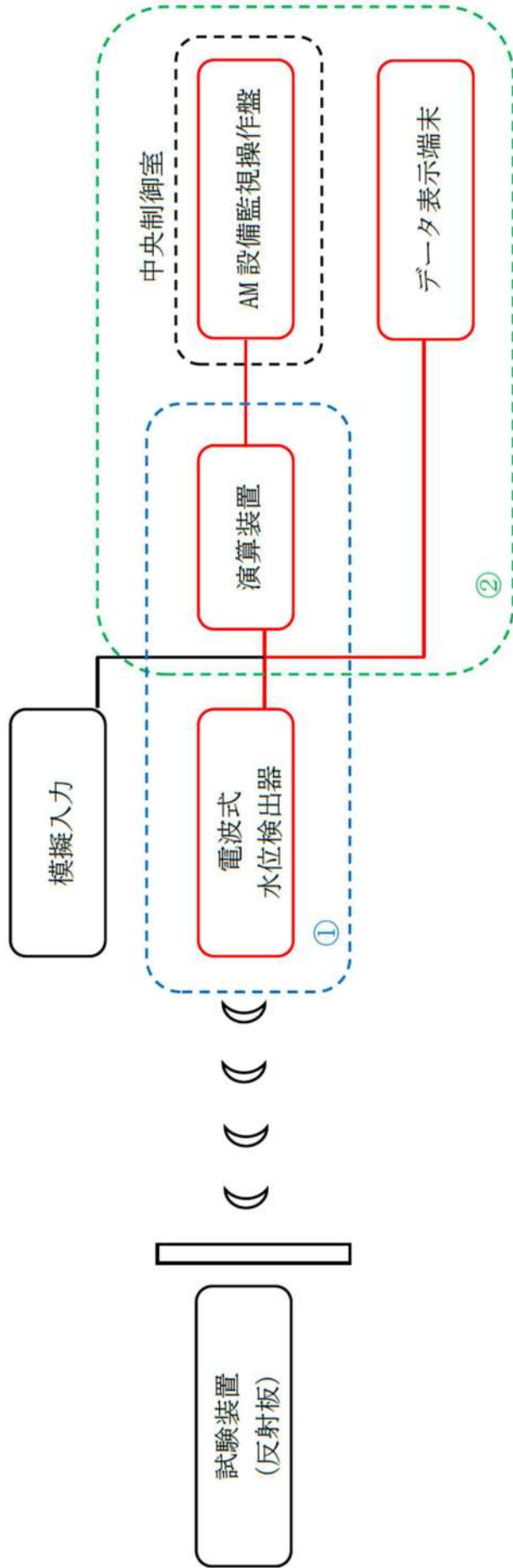

- ①検出器に模擬入力を実施し，計器の校正並びに検出器から演算装置までのループ試験を実施（特性試験）
 ②演算装置に模擬入力を実施し，演算装置から中央制御室（AM 設備監視操作盤）及びデータ表示端末までのループ試験を実施（特性試験）

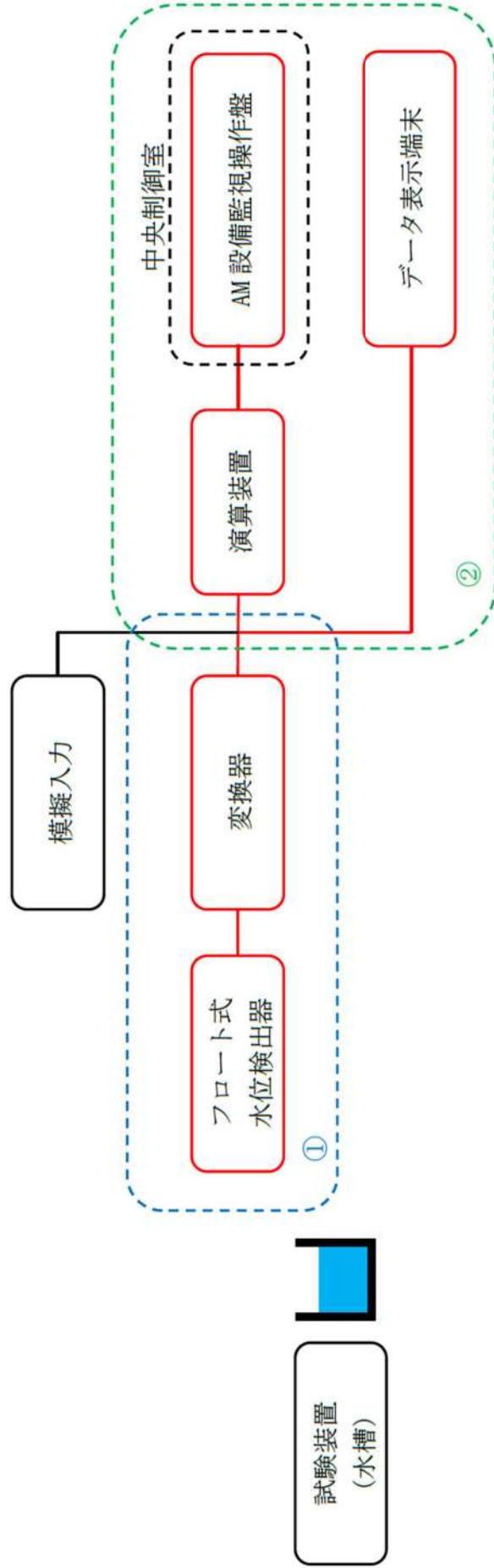

- ①試験装置（水槽）を用いて検出器に模擬入力を実施し，計器の校正及び検出器から演算装置までのループ試験を実施（特性試験）
- ②演算装置に模擬入力を実施し，演算装置から中央制御室（AM 設備監視操作盤）及びデータ表示端末までのループ試験を実施（特性試験）

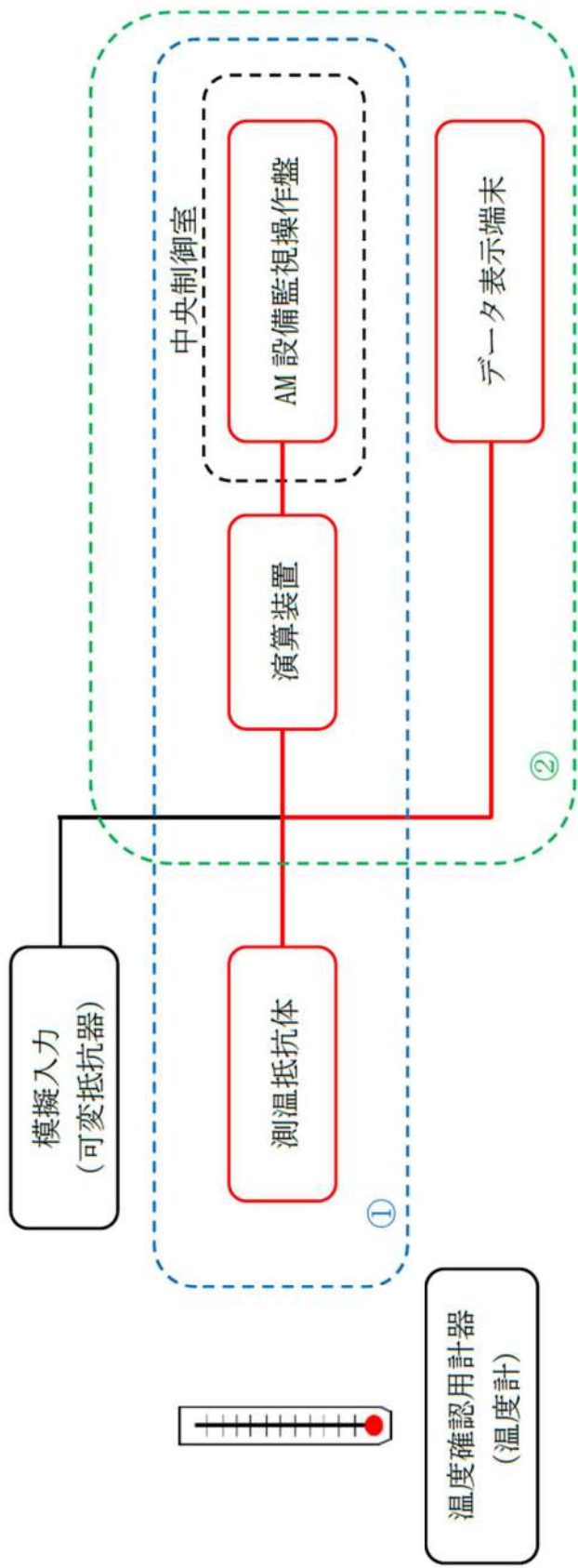

①検出器の温度確認，絶縁抵抗測定を実施（特性試験）

②演算装置に可変抵抗器を接続し，演算装置から中央制御室（AM設備監視操作盤）及びデータ表示端末までのループ試験を実施（特性試験）

使用済燃料ピット温度（AM用）

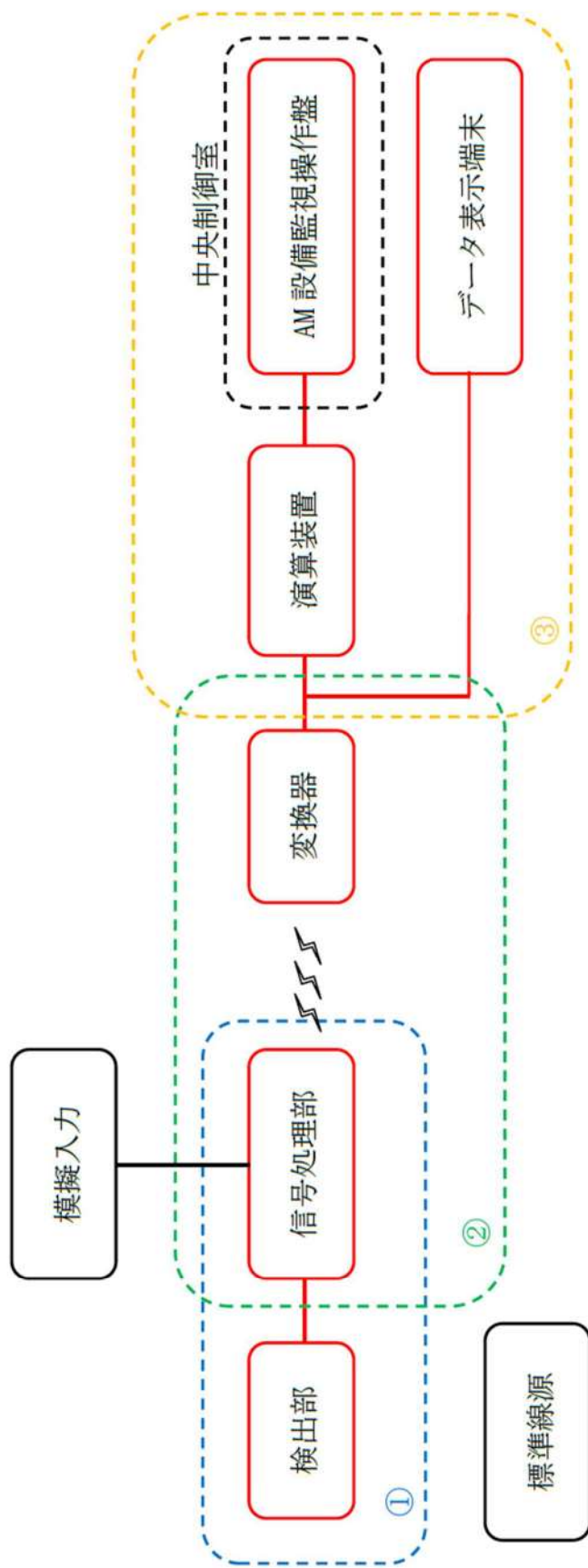

①標準線源を用いて検出器の線源校正を実施（特性試験）

②信号処理部に模擬入力を実施し、信号処理部から変換器までのループ試験を実施（特性試験）

③演算装置に模擬入力を実施し、演算装置から中央制御室（AM 設備監視操作盤）及びデータ表示端末までのループ試験を実施（特性試験）

使用済燃料ピット可搬型エリアモニタ

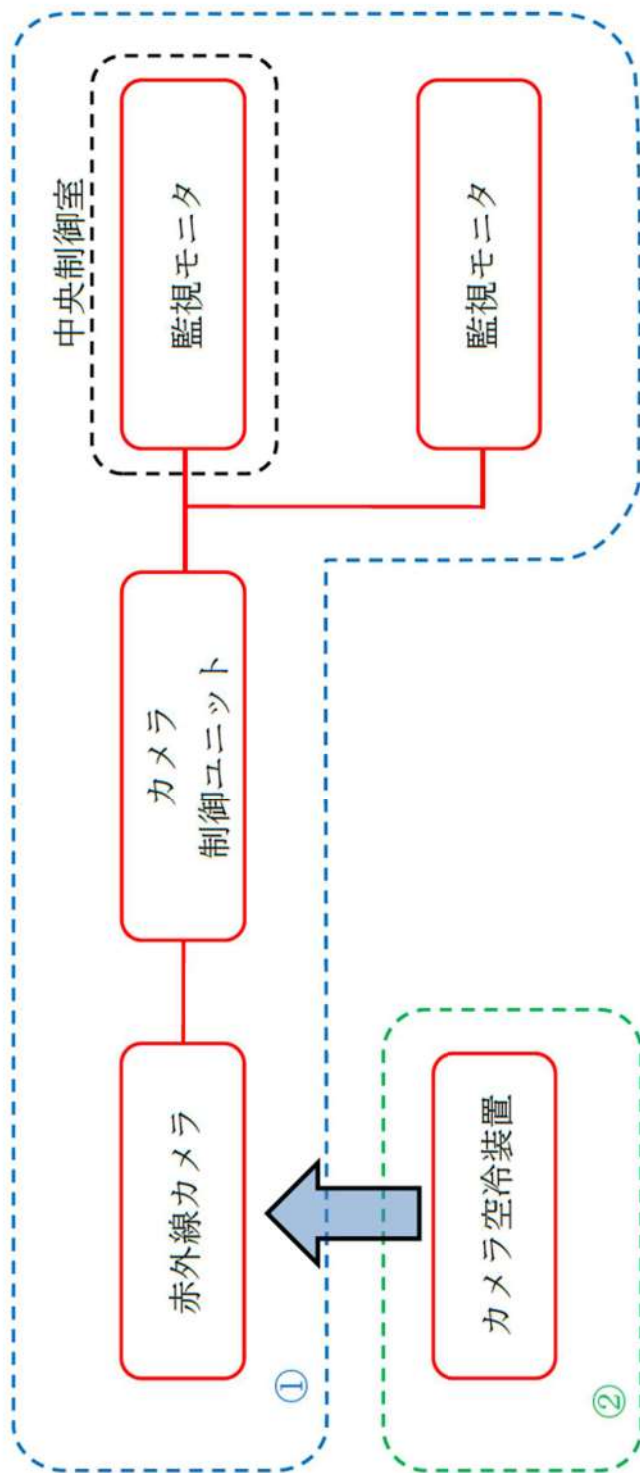

- ①使用済燃料ピット監視カメラの外観確認及び映像確認を実施（機能・性能検査）
- ②使用済燃料ピット監視カメラ空冷装置の外観確認及び性能確認を実施（機能・性能検査）

使用済燃料ピット監視カメラ

（使用済燃料ピット監視カメラ空冷装置含む）

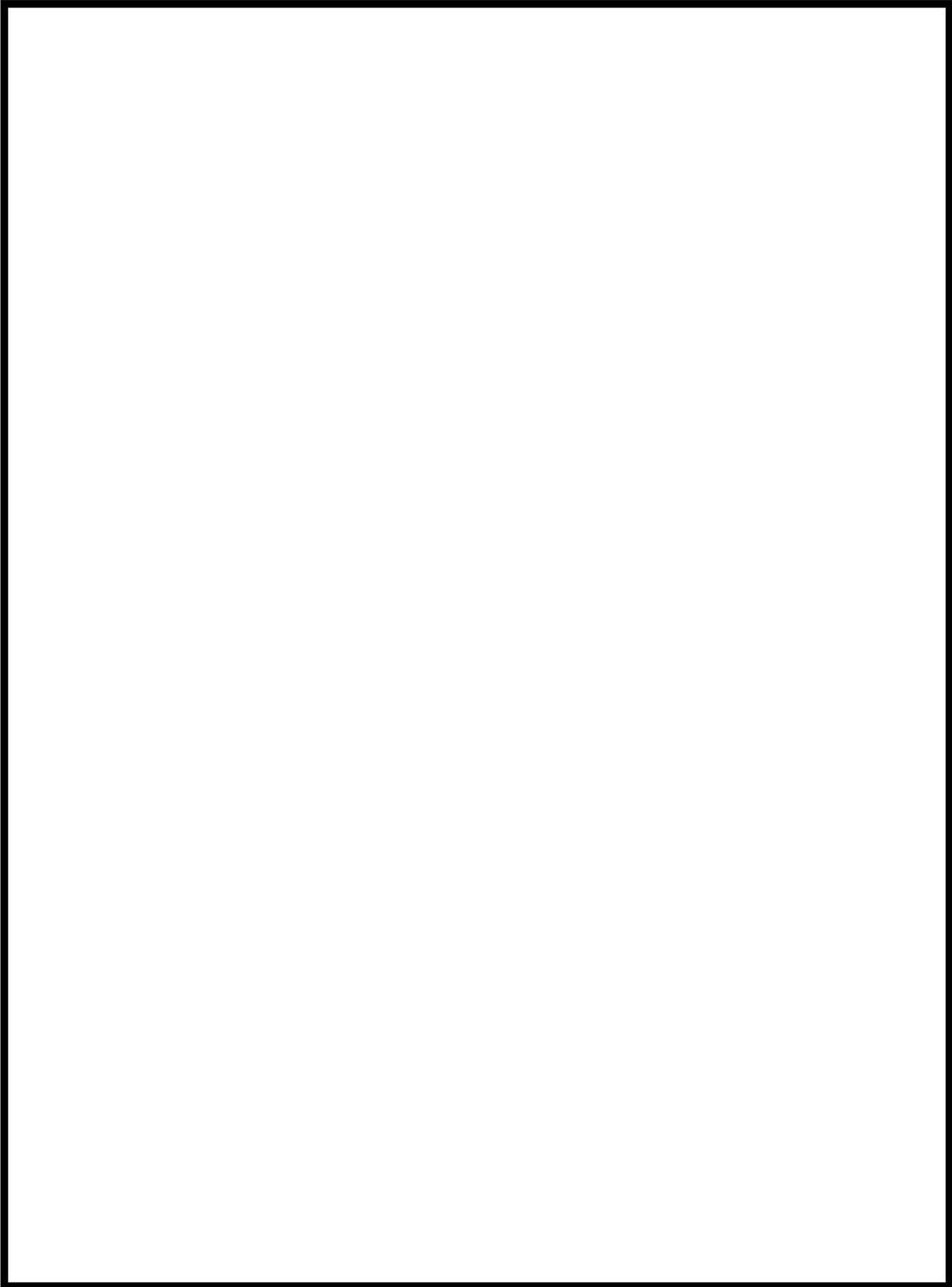

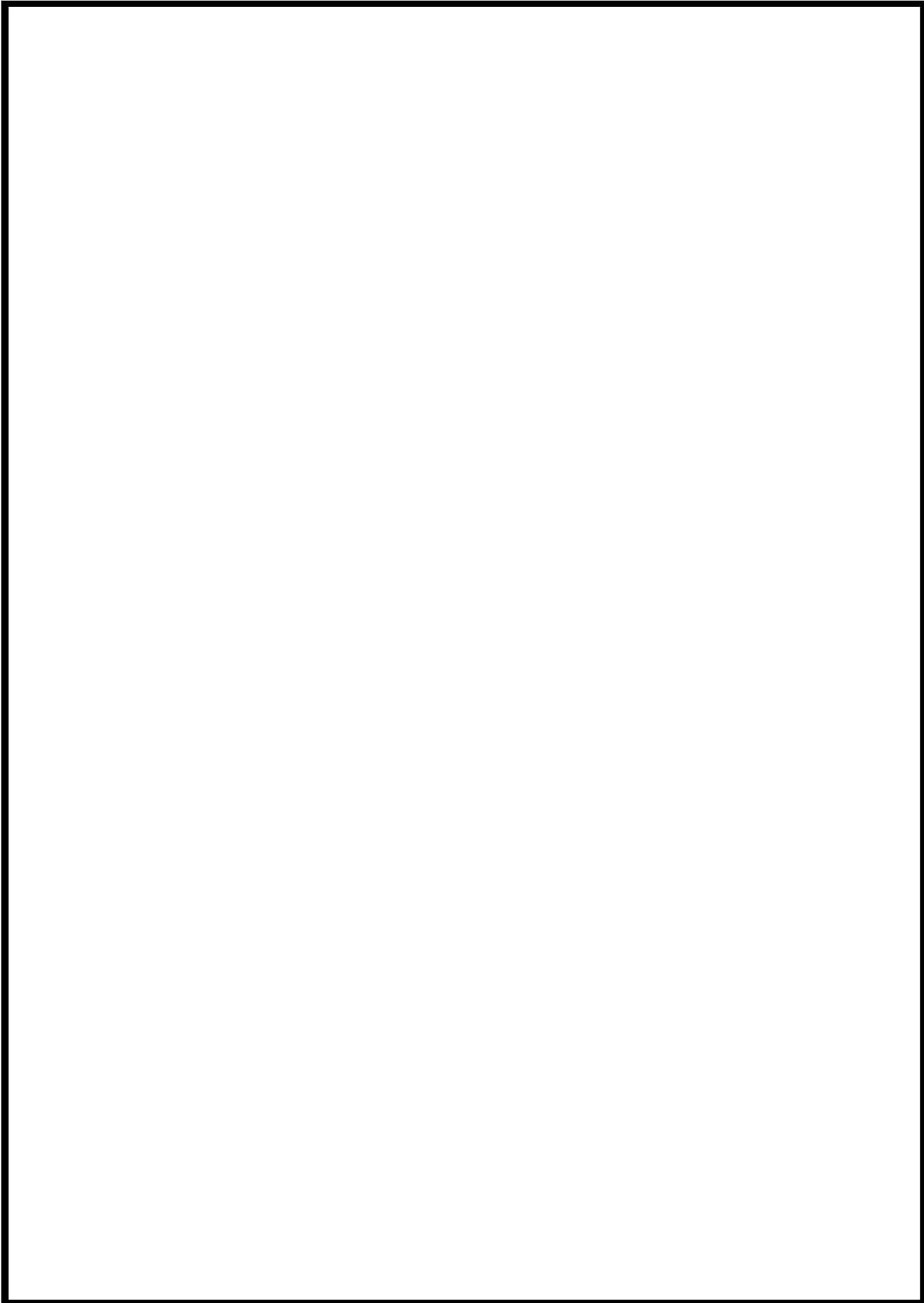

 枠囲みの内容は機密情報に属しますので公開できません。

54-3-10

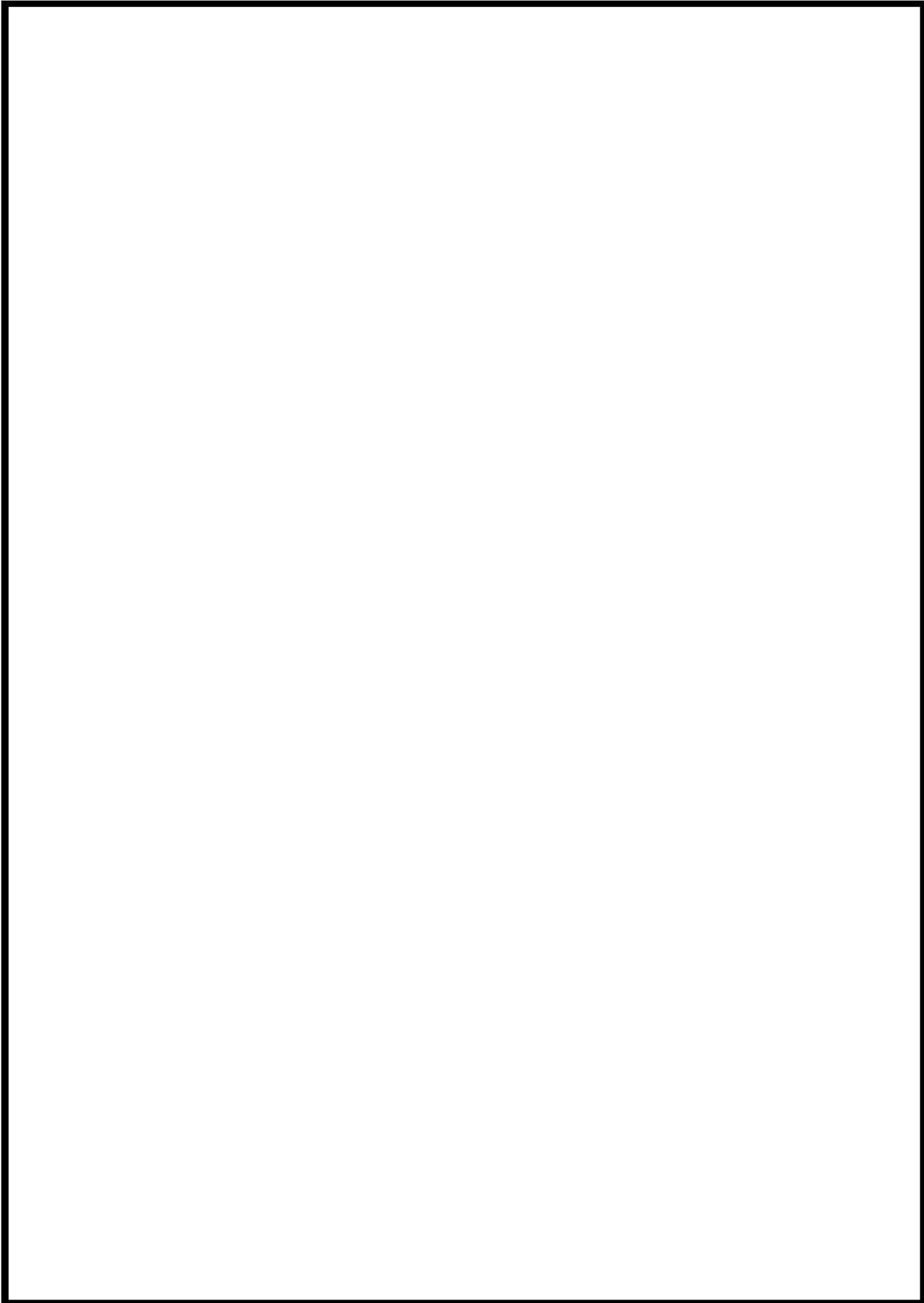

枠囲みの内容は機密情報に属しますので公開できません。



 枠囲みの内容は機密情報に属しますので公開できません。

5 4 - 4 系統図

No	機器名称	状態の変化	操作場所	操作方法	備考
①	ホース	ホース敷設	周辺補機棟 T. P. 33. 1m	—	—
②	ホース	ホース接続	屋外	—	—
③	可搬型大型送水ポンプ車	停止→起動	屋外	手動操作	—



図 54-4-1 使用済燃料ピットへの注水

No	機器名称	状態の変化	操作場所	操作方法	備考
①	ホース	ホース敷設	周辺補機棟 T. P. 33. 1m	—	—
②	ホース	ホース接続	屋外	—	—
③	可搬型大型送水ポンプ車	停止→起動	屋外	手動操作	—

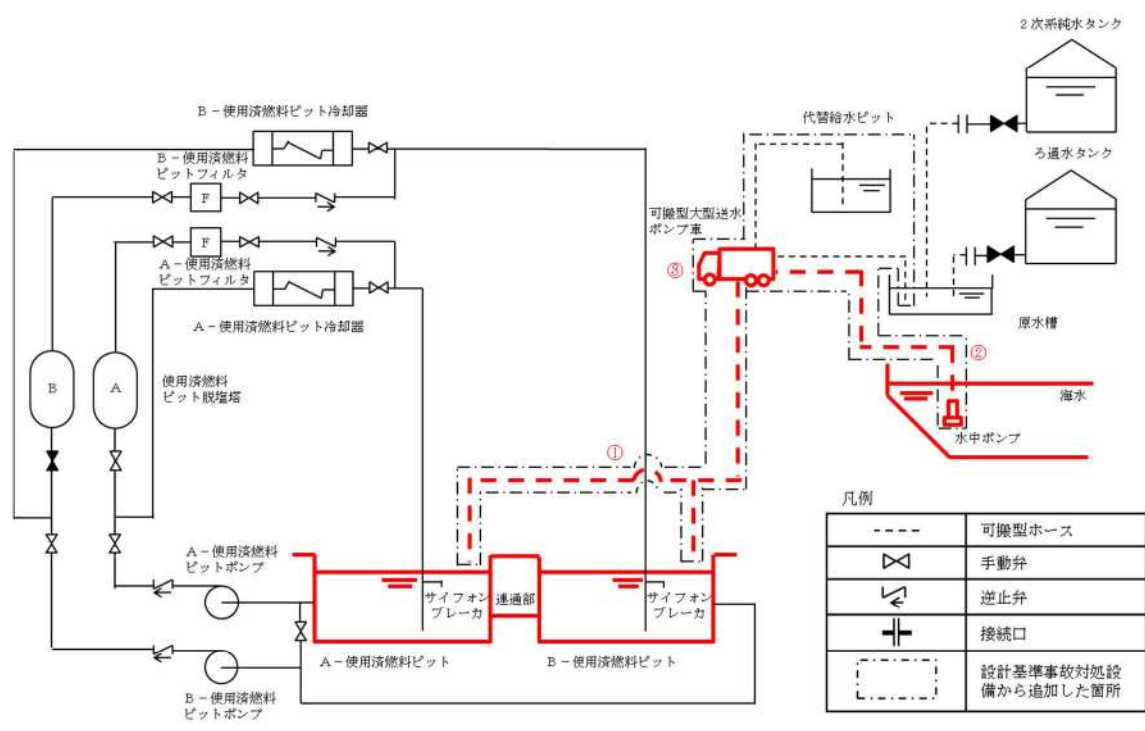

図 54-4-2 使用済燃料ピットへのスプレイ

No	機器名称	状態の変化	操作場所	操作方法	備考
①	使用済燃料ピット水位（可搬型）	接続	周辺補機棟 T.P. 33.1m	—	—
②	可搬型エリアモニタ	接続	屋外	接続操作	—
③	使用済燃料ピット監視カメラ空冷装置	接続	原子炉補助建屋 T.P. 33.1m	スイッチ操作	—
④	S F P 監視カメラ空冷設備空冷装置出口弁	全閉→全開	原子炉補助建屋 T.P. 33.1m	スイッチ操作	—
⑤	使用済燃料ピット監視カメラ空冷装置	停止→起動	原子炉補助建屋 T.P. 33.1m	スイッチ操作	—

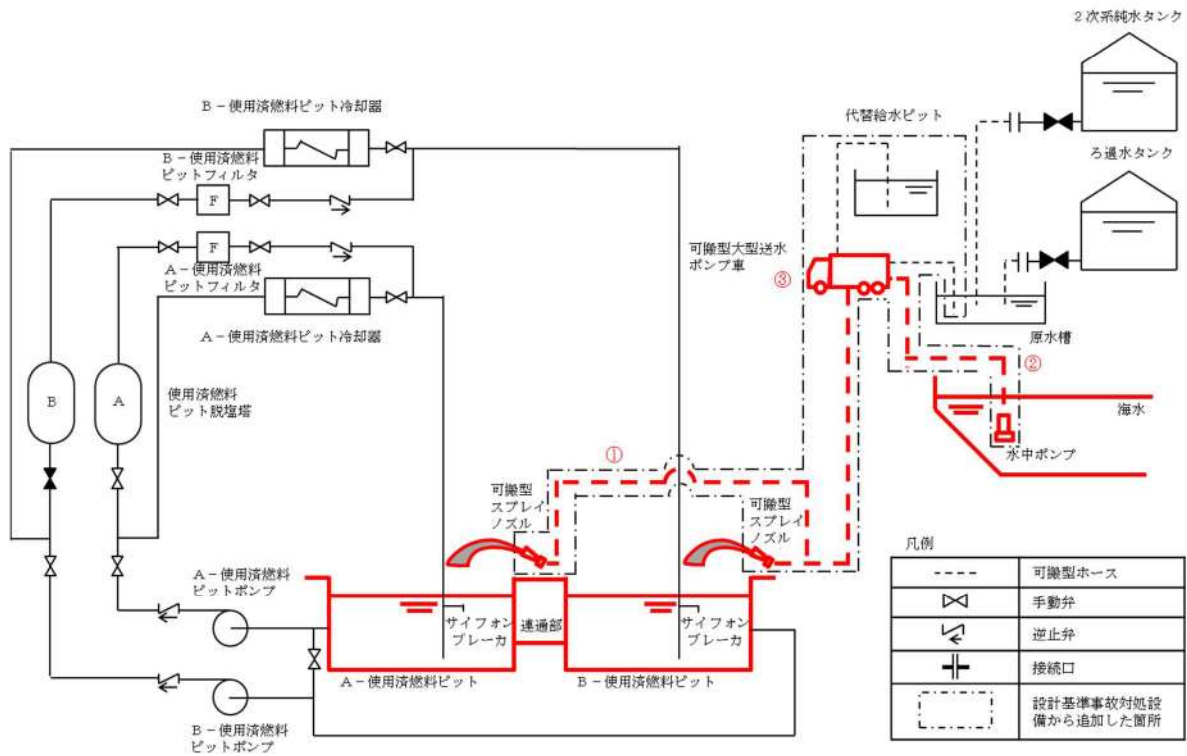

図 54-4-3 使用済燃料ピットの監視

5 4 - 5 容量設定根拠

本資料は、一部、詳細設計中のものも含まれているため、設計の進捗により変更する場合があります。

名 称		可搬型大型送水ポンプ車
容 量	m ³ /h/個	□以上、□以上、□以上、□以上、 □以上、□以上、□)
吐 出 圧 力	MPa	□以上、□以上、□以上、□以上、 □以上、□以上、□以上(□)
最高使用圧力	MPa	1.6
最高使用温度	℃	40
個 数	台	4 (6 (予備2))
原 動 機 出 力	kW/個	272

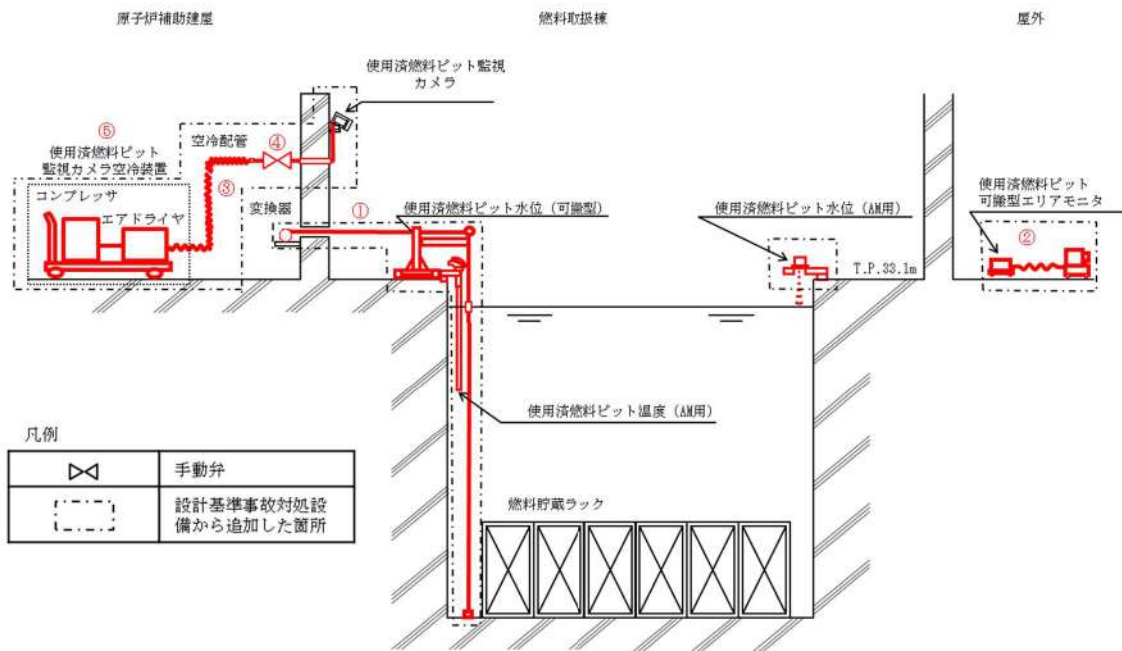
【設 定 根 拠】

(概 要)

重大事故等時に核燃料物質の取扱施設及び貯蔵施設のうち使用済燃料貯蔵槽冷却浄化設備として使用する可搬型大型送水ポンプ車は、以下の機能を有する。

可搬型注水設備（使用済燃料ピットへの注水）

系統構成は、可搬型注水設備としては海を水源とする可搬型大型送水ポンプ車に可搬型ホースを取り付けることにより使用済燃料ピットへ注水する設計とする。

可搬型大型送水ポンプ車は、使用済燃料貯蔵槽の冷却機能又は注水機能が喪失し、又は使用済燃料貯蔵槽からの大量の水の漏えいその他の要因により当該使用済燃料貯蔵槽の水位が異常に低下した場合において使用済燃料貯蔵槽内の燃料体又は使用済燃料を冷却し、放射線を遮蔽し、及び臨界を防止するために設置する。

系統構成は、可搬型スプレイ設備としては、海を水源とする可搬型大型送水ポンプ車に可搬型ホースを取り付けることにより可搬型スプレイノズルへ送水し、使用済燃料ピットへスプレイを行う設計とする。

可搬型大型送水ポンプ車は、炉心の著しい損傷及び原子炉格納容器の破損又は貯蔵槽内燃料体等の著しい損傷に至った場合において発電所等外への放射性物質の拡散を抑制す

□ 枠囲みの内容は機密情報に属しますので公開できません。

るために設置する。

系統構成は、重大事故等対処設備（大気への拡散抑制）として、海を水源として可搬型大型送水ポンプ車にて送水し、可搬型スプレイノズルを介して燃料取扱建屋へ放水を行う設計とする。

可搬型大型送水ポンプ車は、設計基準事故の収束に必要な水源とは別に、重大事故等の収束に必要な十分な量の水を有する水源を確保することに加えて、発電用原子炉施設には、設計基準事故対処設備及び重大事故等対処設備に対して重大事故等の収束に必要な十分な量の水を供給するために設置する。

系統構成は、海を水源とする可搬型大型送水ポンプ車に可搬型ホース等を取り付けることにより可搬型スプレイノズルへ送水し、使用済燃料ピットへスプレイを行う設計とする。

重大事故等時に原子炉冷却系統施設のうち非常用炉心冷却設備その他原子炉注水設備として炉心注水時に使用する可搬型大型送水ポンプ車は、以下の機能を有する。

可搬型大型送水ポンプ車は、原子炉冷却材圧力バウンダリが低圧の状態であって、設計基準事故対処設備が有する発電用原子炉の冷却機能が喪失した場合においても炉心の著しい損傷及び原子炉格納容器の破損を防止するため、発電用原子炉を冷却するための代替格納容器スプレイポンプ等の水源となる燃料取替用水ピット若しくは原子炉へ直接海水等を注水するために設置する。

系統構成は、運転中の1次冷却材喪失事象時において余熱除去ポンプ及び高圧注入ポンプの故障等により炉心注入機能が喪失した場合に海を水源とする可搬型大型送水ポンプ車に可搬型ホース等を接続することで、代替格納容器スプレイポンプの水源である燃料取替用水ピットへ海水等を補給し、若しくは格納容器スプレイ系統と余熱除去系統間の連絡ラインを介して炉心へ直接注水できる設計とする。

重大事故等時に原子炉冷却系統施設のうち非常用炉心冷却設備その他原子炉注水設備として格納容器スプレイ時に使用する可搬型大型送水ポンプ車は、以下の機能を有する。

可搬型大型送水ポンプ車は、原子炉冷却材圧力バウンダリが低圧の状態であって、設計

基準事故対処設備が有する発電用原子炉の冷却機能が喪失した場合においても炉心の著しい損傷及び原子炉格納容器の破損を防止するため、発電用原子炉を冷却するために設置する。

系統構成は、炉心の著しい損傷、溶融が発生した場合において、原子炉に残存溶融デブリが存在する場合、格納容器水張り（格納容器スプレイ）により残存溶融デブリを冷却するため、海を水源とする可搬型大型送水ポンプ車に可搬型ホース等を取り付けることにより燃料取替用水ピットへ送水し、格納容器スプレイ系統を介して、原子炉格納容器内上部にあるスプレイリングのスプレイノズルからの通水により原子炉格納容器内に水を張ることで残存溶融デブリの冷却を行い、原子炉格納容器の破損を防止する設計とする。

重大事故等時に原子炉格納施設のうち圧力低減設備その他の安全設備として使用する可搬型大型送水ポンプ車は、以下の機能を有する。

可搬型大型送水ポンプ車は、炉心の著しい損傷が発生した場合において原子炉格納容器の破損を防止するため、原子炉格納容器内の圧力及び温度並びに放射性物質の濃度を低下させるため燃料取替用水ピットに海水等を補給するために設置する。

可搬型大型送水ポンプ車は、炉心の著しい損傷が発生した場合において原子炉格納容器の破損を防止するため、原子炉格納容器内の圧力及び温度を低下させるため代替格納容器スプレイポンプの水源である燃料取替用水ピットに海水等を補給するために設置する。

これらの系統構成は、1次冷却材喪失事象において格納容器スプレイポンプの故障等により原子炉格納容器内の冷却機能が喪失し、炉心の著しい損傷が発生した場合に海を水源とする可搬型大型送水ポンプ車に可搬型ホース等を取り付けることにより燃料取替用水ピットへ送水し、格納容器スプレイ系統を介して原子炉格納容器内上部にあるスプレイリングのスプレイノズルより原子炉格納容器内にスプレイすることにより圧力及び温度並びに放射性物質の濃度を低下させる設計とする。

可搬型大型送水ポンプ車は、使用済燃料貯蔵槽からの大量の水の漏えいその他の要因により当該使用済燃料貯蔵槽の水位が異常に低下した場合において使用済燃料貯蔵槽内の燃料体等の著しい損傷の進行を緩和し、及び臨界を防止するために設置する。

系統構成は、使用済燃料ピットから大量の水の漏えいが発生し、使用済燃料ピット水位が使用済燃料ピット出口配管下端未満かつ水位低下が継続する場合に海を水源とする可搬型大型送水ポンプ車に可搬型ホース等を取り付けることにより可搬型スプレインズルへ送水し、使用済燃料ピット全面へスプレイすることにより使用済燃料ピット内の燃料体等の著しい損傷の進行緩和、臨界防止及び放射性物質の放出低減を行う設計とする。

可搬型大型送水ポンプ車は原子炉補機冷却水設備への送水とそれ以外の設備への送水のために2台必要であることから、保有数は4台、故障時及び保守点検による待機除外時のバックアップ用として2台の合計6台を分散して保管する。

1. 容量

1.1 使用済燃料ピットへ注水する場合の容量 \square m³/h/個以上

核燃料物質の取扱施設及び貯蔵施設のうち使用済燃料貯蔵槽冷却浄化設備として使用済燃料ピットへ注水する可搬型大型送水ポンプ車の容量は、使用済燃料ピット水の小規模の漏えいによる水位低下について、使用済燃料ピット入口配管からの漏えいの場合には、サイフォンブレーカの効果によりサイフォンブレーカ開口部の高さで水位低下は止まり、最も水位が低下する使用済燃料ピット出口配管からの漏えいの場合には、出口配管の高さまで水位が低下することで漏えいは止まるため、出口配管の水位から遮蔽基準値に相当する水位に到達するまでは余裕があることから、使用済燃料ピットの蒸発量 \square m³/h) を上回る容量として、 \square m³/h/個以上とする。

1.2 使用済燃料ピットへスプレイする場合の容量 \square m³/h/個以上

核燃料物質の取扱施設及び貯蔵施設のうち使用済燃料貯蔵槽冷却浄化設備として使用済燃料ピットへスプレイする可搬型大型送水ポンプ車の容量は、使用済燃料ピットから大量の水の漏えいが発生し、可搬型代替注水設備による注水を行っても使用済燃料ピット水位が使用済燃料ピット出口配管下端未満かつ水位低下が継続する場合において、使用済燃料ピット全面にスプレイ又は大量の水を放水することにより、できる限り環境への放射性物質の放出を低減できることを添付資料21「使用済燃料貯蔵槽の冷却能力に関する説明書」にて確認しており、そのときの容量が \square m³/hであることから \square m³/h/個以上とする。

1.3 代替炉心注水を行う場合の容量 \square m³/h/個以上

原子炉冷却系統施設のうち非常用炉心冷却設備その他原子炉注水設備として炉心注水

\square 枠囲みの内容は機密情報に属しますので公開できません。

時に海水等を原子炉へ注水する可搬型大型送水ポンプ車の容量は、可搬型大型送水ポンプ車は設計基準対象施設の機能喪失時に使用する代替格納容器スプレイポンプの代替設備であることから、燃料取替用水ピットを水源とする代替格納容器スプレイポンプの有効性評価解析において、有効性が確認されている原子炉への注入流量を確保できる流量である□ m^3/h /個以上とする。

1.4 燃料取替用水ピットへ補給を行う場合の容量 □ m^3/h /個以上

原子炉冷却系統施設のうち非常用炉心冷却設備その他原子炉注水設備として炉心注水時に代替格納容器スプレイポンプの水源となる燃料取替用水ピットへ海水等を供給する可搬型大型送水ポンプ車の容量は、燃料取替用水ピットを水源とする代替格納容器スプレイポンプの有効性評価解析において、有効性が確認されている原子炉への注入流量を確保できる流量である□ m^3/h /個以上とする。

1.5 代替補機冷却及び格納容器内自然対流冷却を行う場合の容量 □ m^3/h /個以上

原子炉冷却系統施設のうち原子炉補機冷却設備として代替補機冷却及び格納容器内自然対流冷却を行う可搬型大型送水ポンプ車の容量は、原子炉補機冷却系統を介して高圧注入ポンプ、PASS及び格納容器再循環ユニットへ海水等を送水し、各補機類の冷却及び格納容器内を自然対流冷却する設備であることから、高圧注入ポンプ、PASSの冷却及び格納容器再循環ユニットを用いた格納容器自然対流冷却を行うために必要な容量である□ m^3/h /個以上とする。

1.6 補助給水ピットへ補給する場合の容量 □ m^3/h /個以上

原子炉冷却系統施設のうち蒸気タービンの附属設備として補助給水ピットへの補給を行う可搬型大型送水ポンプ車の容量は、蒸気発生器2次側へ給水する補助給水ポンプの水源である補助給水ピットへ補給する設備であることから、補助給水ポンプの給水流量を確保できる容量である□ m^3/h /個以上とする。

1.7 燃料取替用水ピットへ補給する場合の容量 □ m^3/h /個以上

原子炉格納施設のうち圧力低減設備その他の安全設備として格納容器スプレイ時に燃料取替用水ピットへ海水等を補給する可搬型大型送水ポンプ車の容量は、可搬型大型送水ポンプ車が設計基準対象施設の機能喪失時に使用する代替格納容器スプレイポンプの水源である燃料取替用水ピットへ補給する設備であることから、代替格納容器スプレイポンプの有効性評価解析において有効性が確認されている格納容器への注水流量を確保できる容量である□ m^3/h /個以上とする。

□ 枠囲みの内容は機密情報に属しますので公開できません。

公称値については、本設備は使用済燃料ピットへの注水と燃料取替用水ピットへの補給、使用済燃料ピットへの注水と補助給水ピットへの補給、若しくは代替補機冷却及び格納容器内自然対流冷却をそれぞれ1台の可搬型大型送水ポンプ車で同時に供給することがあるため、同時に供給する最大容量である代替補機冷却と格納容器自然対流冷却を行う場合の [] m³/hを上回る [] m³/hとする。

2. 吐出圧力

2.1 使用済燃料ピットへ注水する場合の吐出圧力 [] MPa以上

核燃料物質の取扱施設及び貯蔵施設のうち使用済燃料貯蔵槽冷却浄化設備として使用済燃料ピットへ注水する場合の可搬型大型送水ポンプ車の吐出圧力は、海水を使用済燃料ピットへ注水する場合の水源と移送先の圧力差、静水頭、機器圧損、配管・ホース及び弁類圧損を基に、同時送水を考慮して設定する。

水源と移送先の圧力差	約	0MPa
静水頭	約	0.227MPa
機器圧損	約	[] MPa
配管・ホース及び弁類圧損	約	[] MPa
合 計	約	[] MPa

以上より、核燃料物質の取扱施設及び貯蔵施設のうち使用済燃料貯蔵槽冷却浄化設備として使用済燃料ピットへ注水する場合の可搬型大型送水ポンプ車の吐出圧力は、 [] MPa以上とする。

2.2 使用済燃料ピットへスプレイする場合の吐出圧力 [] MPa以上

核燃料物質の取扱施設及び貯蔵施設のうち使用済燃料貯蔵槽冷却浄化設備として使用済燃料ピットへスプレイする場合の可搬型大型送水ポンプ車の吐出圧力は、海水を使用済燃料ピットへスプレイする場合の水源と移送先の圧力差、静水頭、機器圧損、配管・ホース及び弁類圧損を基に設定する。

水源と移送先の圧力差	約	0MPa
静水頭	約	0.227MPa
機器圧損 (スプレイノズル)	約	[] MPa

[] 枠囲みの内容は機密情報に属しますので公開できません。

配管・ホース及び弁類圧損	約	□ MPa
合計	約	□ MPa

以上より、核燃料物質の取扱施設及び貯蔵施設のうち使用済燃料貯蔵槽冷却浄化設備として使用済燃料ピットへスプレイする場合の可搬型大型送水ポンプ車の吐出圧力は、□ MPa以上とする。

2.3 代替炉心注水を行う場合の吐出圧力 □ MPa以上

原子炉冷却系統施設のうち非常用炉心冷却設備その他原子炉注水設備として代替炉心注水を行う可搬型大型送水ポンプ車の吐出圧力は、海水を原子炉に注水する場合の水源と移送先の圧力差、静水頭、機器圧損、配管・ホース及び弁類圧損を基に設定する。

水源と移送先の圧力差	約	0.700MPa
静水頭	約	0.124MPa
機器圧損	約	□ MPa
配管・ホース及び弁類圧損	約	□ MPa
合計	約	□ MPa

以上より、原子炉冷却系統施設のうち非常用炉心冷却設備その他原子炉注水設備として代替炉心注水を行う可搬型大型送水ポンプ車の吐出圧力は、□ MPa以上とする。

2.4 燃料取替用水ピットへ補給する場合の吐出圧力 □ MPa以上

原子炉冷却系統施設のうち非常用炉心冷却設備その他原子炉注水設備として燃料取替用水ピットへ補給する可搬型大型送水ポンプ車の吐出圧力は、海水を燃料取替用水ピットへ補給する場合の水源と移送先の圧力差、静水頭、機器圧損、配管・ホース及び弁類圧損を基に設定する。

水源と移送先の圧力差	約	0MPa
静水頭	約	0.295MPa
機器圧損	約	□ MPa
配管・ホース及び弁類圧損	約	□ MPa
合計	約	□ MPa

以上より、原子炉冷却系統施設のうち非常用炉心冷却設備その他原子炉注水設備とし

□ 枠囲みの内容は機密情報に属しますので公開できません。

て燃料取替用水ピットへ補給する可搬型大型送水ポンプ車の吐出圧力は、MPa以上とする。

2.5 代替補機冷却及び格納容器内自然対流冷却を行う場合の吐出圧力 MPa以上

原子炉冷却系統施設のうち補機冷却水設備として代替補機冷却及び格納容器内自然対流冷却を行う場合の可搬型大型送水ポンプ車の吐出圧力は、海水を原子炉補機冷却水系統に送水する場合の水源と移送先の圧力差、静水頭、機器圧損、配管・ホース及び弁類圧損を基に設定する。

水源と移送先の圧力差	約	0.275MPa
静水頭	約	0.323MPa
機器圧損	約	<input type="text"/> MPa
配管・ホース及び弁類圧損	約	<input type="text"/> MPa
合 計	約	<input type="text"/> MPa

以上より、原子炉冷却系統施設のうち補機冷却水設備として代替補機冷却及び格納容器内自然対流冷却を行う場合の可搬型大型送水ポンプ車の吐出圧力は、MPa以上とする。

2.6 補助給水ピットへ補給する場合の吐出圧力 MPa以上

原子炉冷却系統施設のうち、蒸気タービン附属設備として補助給水ピットへ補給する可搬型大型送水ポンプ車の吐出圧力は、海水を補助給水ピットへ補給する場合の水源と移送先の圧力差、静水頭、機器圧損、配管・ホース及び弁類圧損を基に同時送水を考慮して設定する。

水源と移送先の圧力差	約	0MPa
静水頭	約	0.190MPa
機器圧損	約	<input type="text"/> MPa
配管・ホース及び弁類圧損	約	<input type="text"/> MPa
合 計	約	<input type="text"/> MPa

以上より、原子炉冷却系統施設のうち、蒸気タービン附属設備として補助給水ピットへ補給する可搬型大型送水ポンプ車の吐出圧力は、MPa以上とする。

枠囲みの内容は機密情報に属しますので公開できません。

2.7 燃料取替用水ピットへ補給する場合の吐出圧力 MPa以上

原子炉格納施設のうち圧力低減設備その他の安全設備として燃料取替用水ピットへ補給する可搬型大型送水ポンプ車の吐出圧力は、海水を燃料取替用水ピットへ補給する場合の水源と移送先の圧力差、静水頭、機器圧損、配管・ホース及び弁類圧損を基に同時送水を考慮し設定する。

水源と移送先の圧力差	約	0 MPa
静水頭	約	0.295 MPa
機器圧損	約	<input type="text"/> MPa
配管・ホース及び弁類圧損	約	0 <input type="text"/> MPa
合 計	約	1 <input type="text"/> MPa

以上より、原子炉格納施設のうち圧力低減設備その他の安全設備として燃料取替用水ピットへ補給する可搬型大型送水ポンプ車の吐出圧力は、 MPa以上とする。

公称値については、要求される最大吐出圧力 MPaを上回る MPaのポンプとする。

3. 最高使用圧力 (注1)

可搬型大型送水ポンプ車を重大事故等時において使用する場合は、ポンプ吐出圧力を電氣的に1.6MPaに制限していることから、その制限値である1.6MPaとする。

4. 最高使用温度 (注1)

可搬型大型送水ポンプ車を重大事故等時において使用する場合は、水源である海水の温度 (注2)が40℃を下回るため40℃とする。

5. 原動機出力

可搬型大型送水ポンプ車の原動機出力は、流量 m³/h時の軸動力を基に設定する。

可搬型大型送水ポンプ車の流量が m³/h、吐出圧力が MPa、そのときの同ポンプの必要軸動力は、メーカー設定値より kW/個とする。

(注1) 重大事故等対処設備については、重大事故等時において使用する場合は、圧力及び温度を記載する。

枠囲みの内容は機密情報に属しますので公開できません。

以降の重大事故等時の最高使用圧力及び最高使用温度についても同様の記載とする。

(注2) 海水の温度は、外気の温度である原子炉設置変更許可申請書添付書類六に示す泊発電所における最高の月平均気温である8月の約25.6℃（寿都特別地域気象観測所24.5℃、小樽特別地域気象観測所25.6℃）を下回る。

参考 可搬型大型送水ポンプ車付属水中ポンプの揚程について

可搬型大型送水ポンプ車は、付属の水中ポンプにて取水し、車載の送水ポンプにて送水する構造である。

容量設定根拠で示している吐出圧力は、送水ポンプ（送水側）によるものであることから、ここでは、可搬型大型送水ポンプ車付属の水中ポンプによって各取水場所から取水し、送水ポンプに送水できることを示す。

可搬型大型送水ポンプ車は、動力消防ポンプ車の技術上の規格を定める省令（自治省令 24 号）に準拠して製造されており、水中ポンプを用いず吸水（大気圧のみで水を吸い上げる）することが可能である。可搬型大型送水ポンプ車は、同省令第 21 条（ポンプの放水性能試験）で定める放水性能試験にて、吸水高さ 3m の状態において定格容量を満足することを確認している。

注水設備及び除熱設備として使用する可搬型大型送水ポンプ車は、取水面と送水ポンプ吸込み口の高低差が最大となる 3号炉取水ピットスクリーン室から送水ポンプへ取水する時でも、付属の水中ポンプを用いることにより最大取水量を満足する設計としている。

放水性能試験時及び水中ポンプを用いた 3号炉取水ピットスクリーン室からの最大取水時の有効吸込み水頭を第 1 表に示す。

第 1 表に示すとおり、放水性能試験における送水ポンプの有効吸込み水頭 に対し、水中ポンプの定格揚程、最大取水時における取水ラインホースの圧力損失、取水面と送水ポンプ吸込み口の高低差等を考慮した場合の有効吸込み水頭は であり、放水性能試験における送水ポンプの有効吸込み水頭を上回っていることから、水中ポンプから送水ポンプへの送水が可能である。

なお、水中ポンプは、水面下約 5m に吊り下げられることから引き津波を考慮しても運転必要最低水位が常に確保されるため、水中ポンプにキャビテーションを発生させることなく、送水ポンプへ送水可能である。

第1表 取水場所で供給可能な吸込み水頭

取水方法	取水場所	取水量 [m³/h]	取水面と送水 ポンプ吸込み 口の高低差 [m]	ホースの 圧力損失 [m]	水中ポンプの 定格揚程 [m]	大気圧 [m]	飽和蒸気圧力* [m]	有効吸込み水頭 [m]
吸水	-	300	3	<input type="text"/>	-	10.3	0.08 (水温5℃の値)	<input type="text"/>
付属水中 ポンプ	3号炉取水ピット スクリーン室	187.5	<input type="text"/>	<input type="text"/>	10	10.3	0.76 (水温40℃の値)	<input type="text"/>

*放水性能試験における水温の規定はないため、安全側に飽和蒸気圧力を設定している。

枠囲みの内容は機密情報に属しますので公開できません。

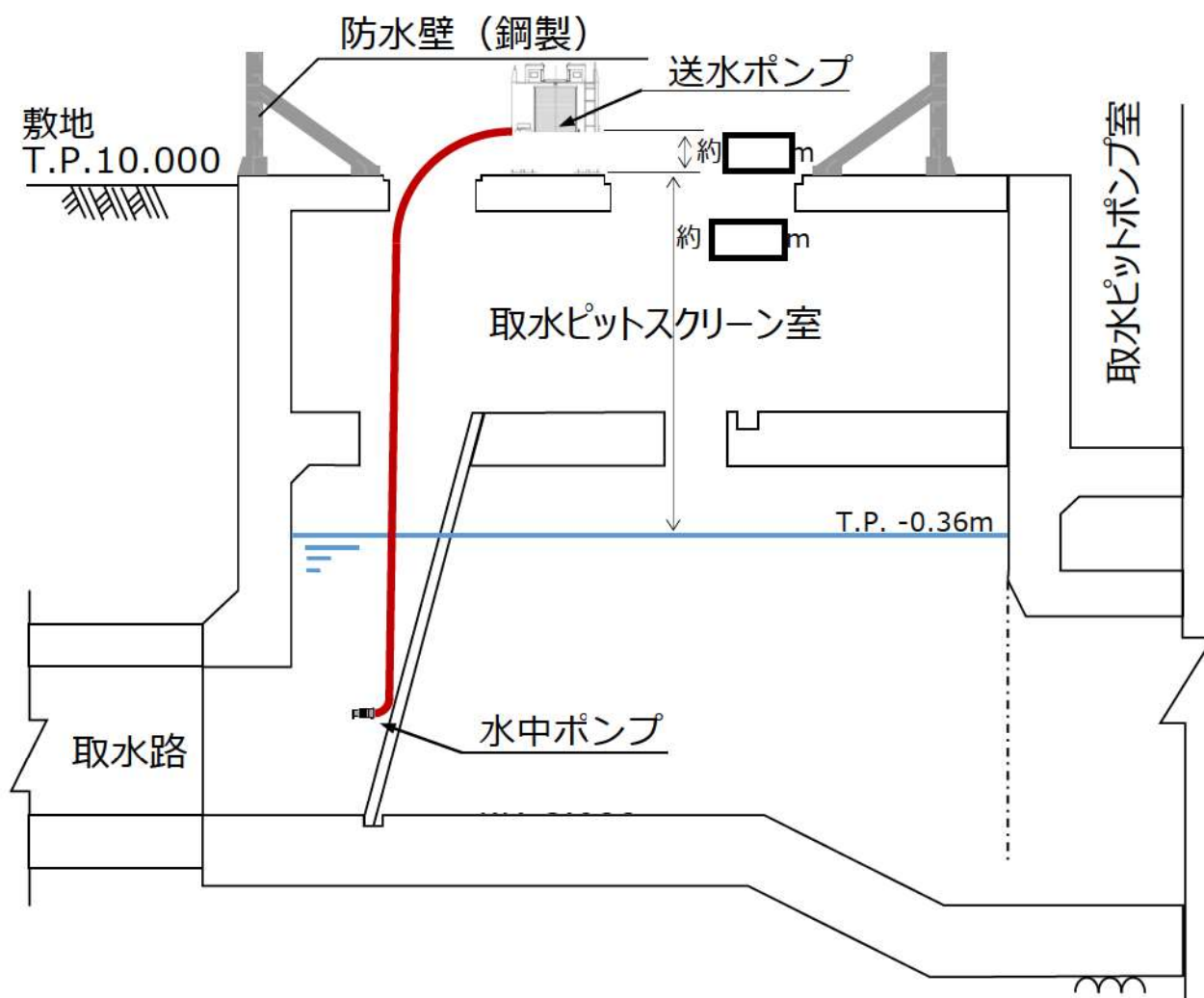

第1図 可搬型大型送水ポンプ車の3号炉取水ピットスクリーン室上部配置図

枠囲みの内容は機密情報に属しますので公開できません。

5 4 - 5 容量設定根拠「可搬型スプレイノズル」

(1) 使用済燃料ピットへの必要スプレイ流量について

可搬型大型送水ポンプ車等による使用済燃料ピットへの注水によっても使用済燃料ピット水位を維持できないような規模の漏えいが生じた場合に実施する使用済燃料ピットスプレイ手順について、使用済燃料ピット内に保管されている照射済燃料の冷却に必要なスプレイ流量を算出する。

a. 評価条件

- ・使用済燃料ピット内の冷却水が流出して燃料が全露出している状態を想定する。
- ・崩壊熱をスプレイ水により冷却できるスプレイ流量を算出する。
- ・スプレイ水の温度は保守的に見積っても 40℃程度であるが、顕熱冷却による効果は考慮せずに飽和水（大気圧下）と仮定する。
- ・想定する崩壊熱は、定期事業者検査中（全炉心燃料取出し後）と出力運転中（定期事業者検査終了直後）の2ケースを評価する。（使用済燃料ピットの有効性評価と同一の発熱量）

第2表 泊発電所3号炉 崩壊熱評価条件^{※1}

	泊発電所3号炉		
	3号炉燃料		1号及び2号炉燃料
	ウラン・プルトニウム混合酸化物燃料	ウラン燃料	ウラン燃料
燃焼条件	<ul style="list-style-type: none"> ・燃焼度： <ul style="list-style-type: none"> 3回照射燃料 45,000Mwd/t 2回照射燃料 35,000Mwd/t^{※2} 1回照射燃料 15,000Mwd/t ・Pu含有率： <ul style="list-style-type: none"> 4.1wt%濃縮ウラン相当 	<ul style="list-style-type: none"> ・燃焼度： <ul style="list-style-type: none"> 3回照射燃料 55,000Mwd/t 2回照射燃料 36,700Mwd/t 1回照射燃料 18,300Mwd/t ・ウラン濃縮度： <ul style="list-style-type: none"> 4.8wt% 	
運転期間	13ヶ月	同左	同左
停止期間（定期事業者検査での停止期間）	30日	同左	同左
燃料取出期間	7.5日	同左	2年冷却後輸送

※1：泊発電所3号炉 ウラン・プルトニウム混合酸化物燃料使用等に伴う原子炉設置変更許可申請（平成21年3月申請）安全審査における使用済燃料ピット冷却設備の評価条件

※2：ウラン・プルトニウム混合酸化物燃料は、2回照射で取り出されることも想定され、その場合は燃料有効活用の観点から、取出し時の燃焼度が30GWd/tを超えることも考えられることから、2回照射ウラン・プルトニウム混合酸化物燃料の燃焼度は最高燃焼度の2/3である30GWd/tより高めの35GWd/tに設定している。なお、安全審査等での評価に用いたウラン・プルトニウム混合酸化物燃料平衡炉心における2回照射取出ウラン・プルトニウム混合酸化物燃料の燃焼度の最高値は34.2GWd/tであり、35GWd/tに包絡される。

第3表 泊発電所3号炉 燃料取出スキーム（燃料取出直後）

取出燃料	3号炉燃料						1号及び2号炉燃料			
	冷却期間		ウラン・プルトニウム混合酸化物燃料		ウラン燃料		冷却期間		ウラン燃料	
	冷却期間	取出燃料数	崩壊熱 (MW)	取出燃料数	崩壊熱 (MW)	冷却期間	取出燃料数	崩壊熱 (MW)	取出燃料数	崩壊熱 (MW)
今回取出	7.5日	16体	0.978	39体	1.712	—	—	—	—	—
今回取出	7.5日	16体	1.110	39体	1.855	—	—	—	—	—
今回取出	7.5日	8体	0.571	39体	1.988	—	—	—	—	—
1サイクル冷却済燃料	(13ヶ月+30日)×1+7.5日	※1	0.176	39体	0.234	—	—	—	—	—
2サイクル冷却済燃料	(13ヶ月+30日)×2+7.5日	※1	0.088	39体	0.127	2年	40体×2	0.256	40体×2	0.168
3サイクル冷却済燃料	(13ヶ月+30日)×3+7.5日	※1	0.062	39体	0.084	(13ヶ月+30日)×1+2年	40体×2	0.168	40体×2	0.168
4サイクル冷却済燃料	(13ヶ月+30日)×4+7.5日	※1	0.053	39体	0.064	—	—	—	—	—
5サイクル冷却済燃料	(13ヶ月+30日)×5+7.5日	※1	0.049	—	—	—	—	—	—	—
6サイクル冷却済燃料	(13ヶ月+30日)×6+7.5日	※1	0.047	—	—	—	—	—	—	—
7サイクル冷却済燃料	(13ヶ月+30日)×7+7.5日	※1	0.045	—	—	—	—	—	—	—
・・・	・・・	・・・	・・・	—	—	—	—	—	—	—
59サイクル冷却済燃料	(13ヶ月+30日)×59+7.5日	※1	0.025	—	—	—	—	—	—	—
60サイクル冷却済燃料	(13ヶ月+30日)×60+7.5日	※1	0.025	—	—	—	—	—	—	—
61サイクル冷却済燃料	(13ヶ月+30日)×61+7.5日	8体	0.013	—	—	—	—	—	—	—
小計	—	1,008体	5.020	273体	6.064	—	160体	0.424	160体	0.424
合計	取出燃料体数 ^{※2}	1,441体		崩壊熱		11.508MW				

※1：2回照射ウラン・プルトニウム混合酸化物燃料8体，3回照射ウラン・プルトニウム混合酸化物燃料8体

※2：泊発電所3号炉の使用済燃料ピットの燃料保管容量は1,440体

第4表 泊発電所3号炉 燃料取出スキーム（定期事業者検査終了直後）

取出燃料	3号炉燃料						1号及び2号炉燃料			
	冷却期間		ウラン・プルトニウム混合酸化物燃料		ウラン燃料		冷却期間		ウラン燃料	
	取出燃料数	崩壊熱 (MW)	取出燃料数	崩壊熱 (MW)	取出燃料数	崩壊熱 (MW)	取出燃料数	崩壊熱 (MW)	取出燃料数	崩壊熱 (MW)
今回取出	—	—	—	—	—	—	—	—	—	—
今回取出	30日	8体	0.376	—	—	—	—	—	—	—
今回取出	30日	8体	0.390	39体	1.094	—	—	—	—	—
1サイクル冷却済燃料	(13ヶ月+30日) × 1 + 30日	※1	0.166	39体	0.224	—	—	—	—	—
2サイクル冷却済燃料	(13ヶ月+30日) × 2 + 30日	※1	0.085	39体	0.124	2年	40体×2	0.256	—	—
3サイクル冷却済燃料	(13ヶ月+30日) × 3 + 30日	※1	0.062	39体	0.081	(13ヶ月+30日) × 1 + 2年	40体×2	0.168	—	—
4サイクル冷却済燃料	(13ヶ月+30日) × 4 + 30日	※1	0.053	39体	0.063	—	—	—	—	—
5サイクル冷却済燃料	(13ヶ月+30日) × 5 + 30日	※1	0.049	—	—	—	—	—	—	—
6サイクル冷却済燃料	(13ヶ月+30日) × 6 + 30日	※1	0.047	—	—	—	—	—	—	—
7サイクル冷却済燃料	(13ヶ月+30日) × 7 + 30日	※1	0.045	—	—	—	—	—	—	—
・・・	・・・	・・・	・・・	—	—	—	—	—	—	—
59サイクル冷却済燃料	(13ヶ月+30日) × 59 + 30日	※1	0.025	—	—	—	—	—	—	—
60サイクル冷却済燃料	(13ヶ月+30日) × 60 + 30日	※1	0.025	—	—	—	—	—	—	—
61サイクル冷却済燃料	(13ヶ月+30日) × 61 + 30日	8体	0.013	—	—	—	—	—	—	—
小計	—	984体	3.112	195体	1.586	—	160体	0.424	—	—
合計	取出燃料体数※	1,339体		崩壊熱		5.122MW				

※1：2 回照射ウラン・プルトニウム混合酸化物燃料 8 体、3 回照射ウラン・プルトニウム混合酸化物燃料 8 体

※2：泊発電所 3 号炉の使用済燃料ピットの燃料保管容量は 1,440 体

b. 評価式

使用済燃料ピット内燃料体の崩壊熱を除去するために必要なスプレイ流量は、使用済燃料ピット内燃料体の崩壊熱 Q [kW] によるスプレイ水の蒸発水量 $\Delta V / \Delta t$ [m³/h] に等しいとして、下式で計算した。

$$\Delta V / \Delta t [\text{m}^3/\text{h}] = Q [\text{kW}] \times 3,600 / (\rho [\text{kg}/\text{m}^3] \times h_{fg} [\text{kJ}/\text{kg}]) \quad \text{※1}$$

ρ (飽和水密度) : 958 [kg/m³]^{※2}

h_{fg} (飽和水蒸発潜熱) : 2,256.5 [kJ/kg]^{※3}

Q (使用済燃料ピット内燃料体の崩壊熱) : 11,508 [kW]^{※4} (停止時最大値)

※1: $(\rho \times \Delta V)$ [kg]の飽和水が蒸気になるための熱量は $h_{fg} \times (\rho \times \Delta V)$ [kJ]で、使用済燃料の Δt 時間当たりの崩壊熱量 $Q \Delta t$ に等しい。

なお、スプレイ水は保守的に大気圧下での飽和水 (100°C) として評価している。

※2: 物性値の出典 国立天文台編 2011年「理科年表」

※3: 1999 日本機械学会蒸気表

※4: 燃料取出スキーム (第3表及び第4表) 参照

c. 評価結果

泊発電所3号炉において、必要な使用済燃料ピットスプレイ流量を第5表に示す。

第5表 泊発電所3号炉において必要な使用済燃料ピットスプレイ流量

	泊3号炉	
	定期事業者検査中 (全炉心燃料取出し後)	出力運転中 (定期事業者検査終了直後)
崩壊熱	11.508 [MW]	5.122 [MW]
必要なスプレイ流量	約 19.16 [m ³ /h]	約 8.53 [m ³ /h]
	約 84.4 [gpm]	約 37.6 [gpm]

d. まとめ

使用済燃料ピットの熱負荷が最大となるような組合せで燃料を貯蔵した場合を想定した厳しい条件でも、当該の燃料の崩壊熱除去に必要なスプレイ流量は約 19.16m³/h である。

泊発電所3号炉で配備している可搬型スプレイ設備 (可搬型スプレイノズル2台、可搬型大型送水ポンプ車等) により、上記流量及び NEI 06-12 で要求されるスプレイ流量 (200gpm=約 45.4m³/h) を上回る約 120m³/h を確保可能である。(可搬型大型送水ポンプ車は2セット以上、可搬型スプレイノズルは1セット以上を配備している。)